

GLA PI

LA RIVOLUZIONE
DEI RIVESTIMENTI
INDOOR

**INFRANGERE
GLI SCHEMI.**

NUOVAMENTE.



DÉCO **ALL AROUND COVERINGS**

Déco è l'azienda che da anni continua a spostare i confini e i trend del mercato dei rivestimenti.

Investendo ogni giorno nello sviluppo di nuove tecnologie per continuare a proporre materiali e soluzioni innovative, a più riprese negli anni Déco è stata in grado di creare nuovi bisogni e ridefinire il concetto stesso di contemporary living.

CONTENTS

06. CLAP! - LA LINEA

10. PLUS DELLA LINEA

12. CLAP! REAL

17. LA COLLEZIONE

21. STRUTTURA E SOLUZIONI DI POSA

23. CLAP! 3D

29. FORMATI E SOLUZIONI DI POSA

31. LA COLLEZIONE

43. STRUTTURA

45. CLAP! GO

51. LA COLLEZIONE

66. STRUTTURE, FORMATI E SOLUZIONI DI POSA

72. SCHEDE TECNICHE

79. ISTRUZIONI DI POSA



CLAP!

DESIGN TO IMPRESS

Clap! by Déco è la collezione di rivestimenti per interni progettata per stupire in ogni ambiente.

Grazie a prestazioni superiori a tutti i pavimenti tradizionali e ad una ineguagliabile resa estetica, Clap! è capace di donare fascino e personalità contraddistintiva a qualsiasi contesto indoor.



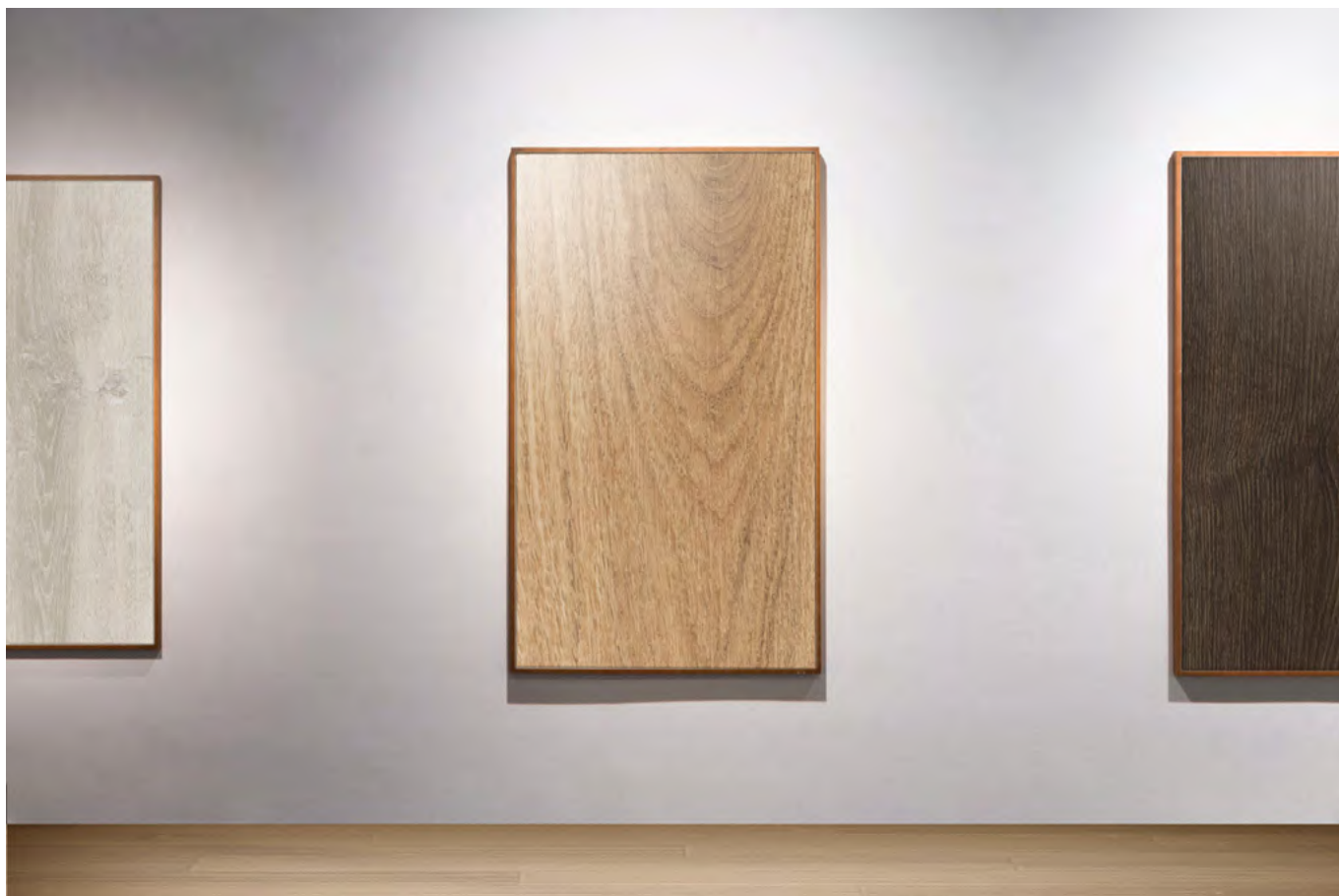

QUANDO L'ARTE INCONTRA L'INDOOR LIVING

Tre collezioni d'avanguardia,
un unico cuore tecnologico.

Accomunate da un'anima in
polvere di pietra e polimeri,
le tre collezioni **Clap!Real**, **Clap!3D**
e **Clap!GO** rappresentano la
massima espressione della ricerca
tecnologica, estetica e materica
nel settore dei rivestimenti indoor.



CLAP! IS UNIQUE

- **IMPERMEABILE E FACILE DA PULIRE**

Grazie allo strato di protezione superficiale Clap! è impermeabile a liquidi e sostanze oleose e facilissimo da pulire con un semplice detergente neutro. Inoltre, la quasi totale assenza di fughe impedisce il depositarsi di sporco e batteri tra un profilo e l'altro.

- **RESISTENTE AD ACQUA E UMIDITÀ**

La componente in polvere di pietra presente nel mix prodotto interno rende Clap! resistente all'umidità e quindi adatto anche per la posa in bagni e cucine.

- **ANCHE SU RISCALDAMENTO RADIANTE**

Registando un basso indice di resistenza termica, i rivestimenti della linea Clap! sono adatti ad una posa su sistemi radianti tradizionali di riscaldamento/raffrescamento.

- **SILENZIOSO AL CALPESTIO**

I fastidiosi rumori di calpestio vengono minimizzati dal tappetino integrato migliorando notevolmente il comfort acustico degli ambienti.

- **POSA IMMEDIATA E SUBITO CALPESTABILE**

Grazie al tappetino integrato Clap!Real garantisce un'installazione rapida e immediata, senza previa installazione di un sottopavimento. La posa ad incastro permette inoltre di avere un pavimento subito calpestabile.

- **POSA IN CASE AMMOBILIATE**

Clap! può essere installato anche in case ammobiliate e senza dover demolire il pavimento esistente, spostando semplicemente i mobili al procedere della posa.



CLAP! REAL

IL LEGNO NATURALE NON È MAI STATO COSÌ TECNOLOGICO

Clap!Real è il nuovo pavimento in legno naturale con un cuore in polvere di pietra e polimeri.

Una novità assoluta ideata per permettere di camminare e vivere su un pavimento in legno naturale godendo, al contempo, di tutti i vantaggi di un materiale altamente performante.



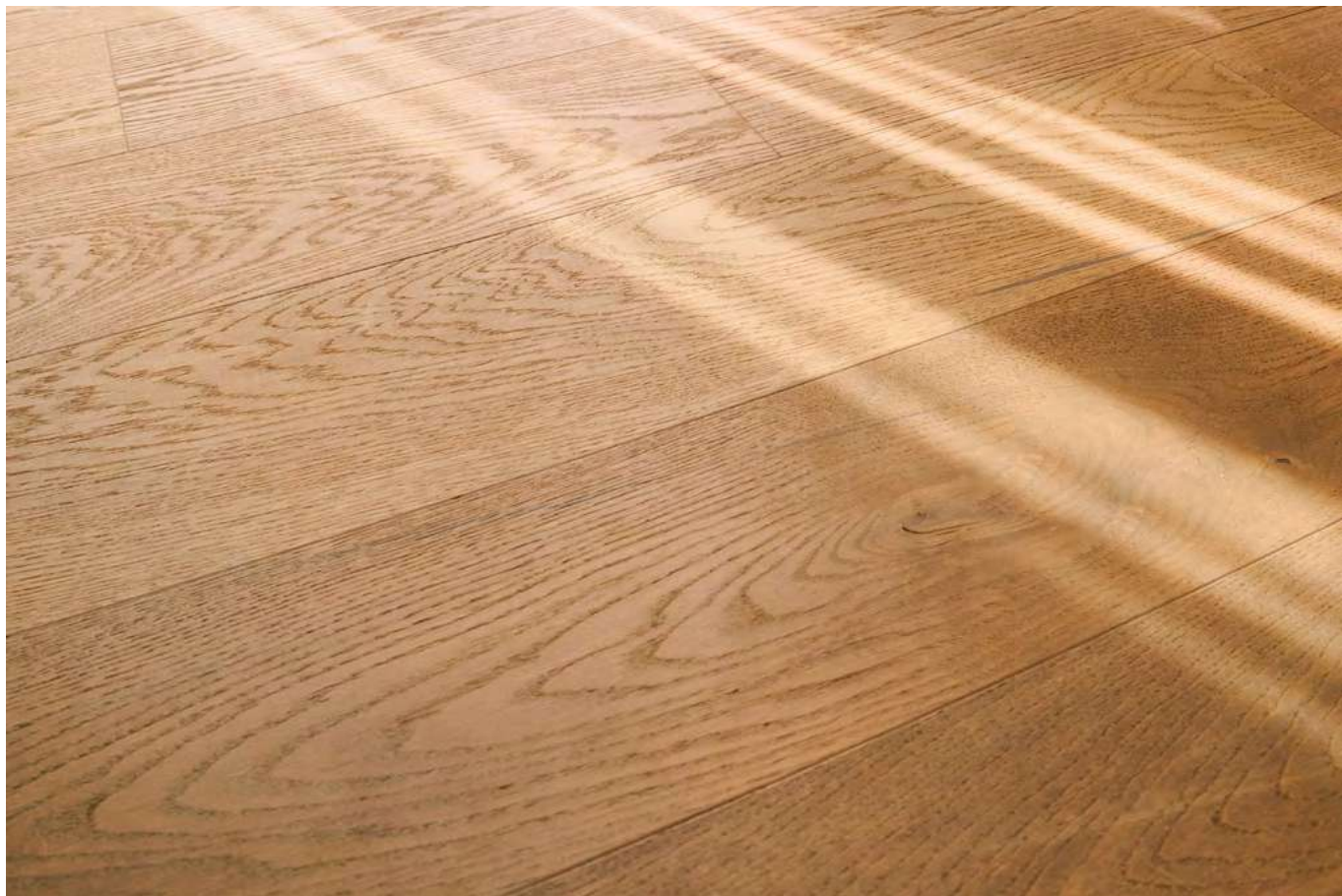

LEGNO NATURALE. AD OGNI PASSO

Con uno strato calpestabile in legno naturale, Clap!Real è il rivoluzionario pavimento per interni in rovere potenziato.

La vernice protettiva e l'evoluto compound interno concorrono nel rendere Clap!Real il rivestimento in legno naturale più performante di sempre in termini di stabilità, resistenza all'umidità, facilità di manutenzione e semplicità di posa.



SUBITO. OVUNQUE

Nessun tempo di asciugatura:
Clap!Real è il nuovo pavimento
in legno calpestabile subito
dopo la posa.

Sfruttando l'innovativo sistema
a incastro 5G, le doghe Clap!Real
si installano saldamente e con
rapidità anche su pavimenti
esistenti e senza necessitare
di collanti.



LA COLLEZIONE CLAP! REAL

LE FINITURE

RASCARD

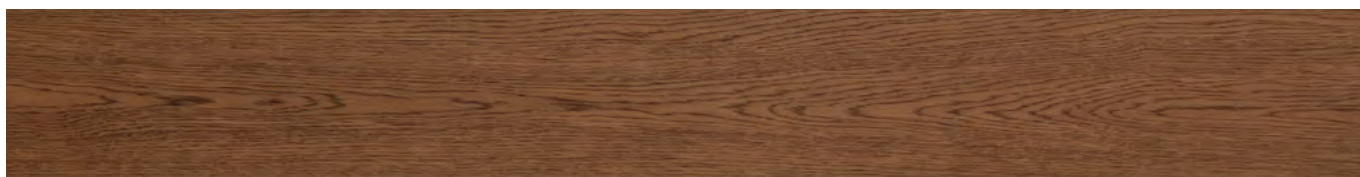

ISBA



HANOK

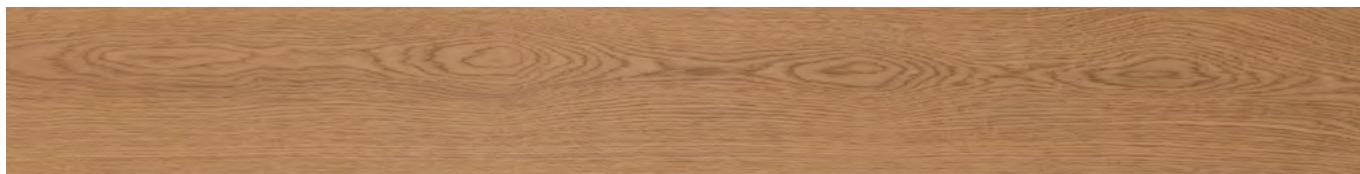

Clap!Real è una collezione realizzata con uno strato di finitura in legno di rovere 100% naturale. Tutte le immagini sono da intendersi puramente indicative in quanto, essendo rifinite con essenze naturali, ogni dogia è unica e diversa dalle altre. Per lo stesso motivo, diversi lotti produttivi possono includere normali stonalizzazioni oltre che differenze di intensità di nodi e venature.

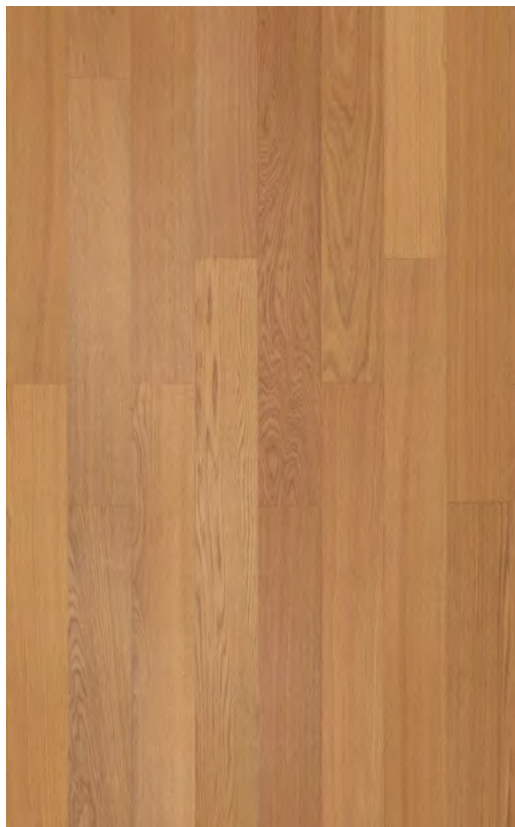

HANOK

La sfumatura più classica del rovere: calda, mielata e perfetta per creare atmosfere accoglienti e dal carattere tradizionale.

DOGA CLASSICA

6 x 190 x 1900 mm



L'Hanok è un'abitazione tipica coreana costituita da un solo piano e realizzata con tre materiali: legno, pietra e argilla. Il termine Hanok venne coniato appositamente nei primi anni del Novecento per distinguere questa tradizionale casa coreana da quelle in stile occidentale.

DÉCO INSPIRATION
HANOK / SOUTH KOREA



RASCARD

Elegante e ricercato, il rovere scuro, con sfumature tra il color tabacco e il cuoio, è la scelta ideale per donare personalità agli ambienti con arredi dai colori a contrasto.

DOGA CLASSICA

6 x 190 x 1900 mm



Il Rascard è un edificio tipico dell'arco alpino costituito da due piani: un pian terreno in pietra e un primo piano in legno. La caratteristica forma a fungo dei rascard, dunque, è dettata dalla necessità di sopraelevare la costruzione allontanando la parte in legno dalla neve e dall'umidità.

DÉCO INSPIRATION
RASCARD / ALPS, ITALY



ISBA

Una variante di rovere dal sottotono più freddo, perfetta per quegli interior che vogliono muoversi all'interno di una palette di colori neutri senza rinunciare all'amabile sfumatura del legno naturale.

DOGA CLASSICA

6 x 190 x 1900 mm



L'Isba è la casa tipica delle fattorie russe. Costruita senza utilizzare chiodi, tutte le componenti in legno venivano semplicemente tagliate ed assemblate usando un'ascia.

DÉCO INSPIRATION

ISBA / RUSSIA

CLAP! REAL

STRUTTURA E SOLUZIONI DI POSA

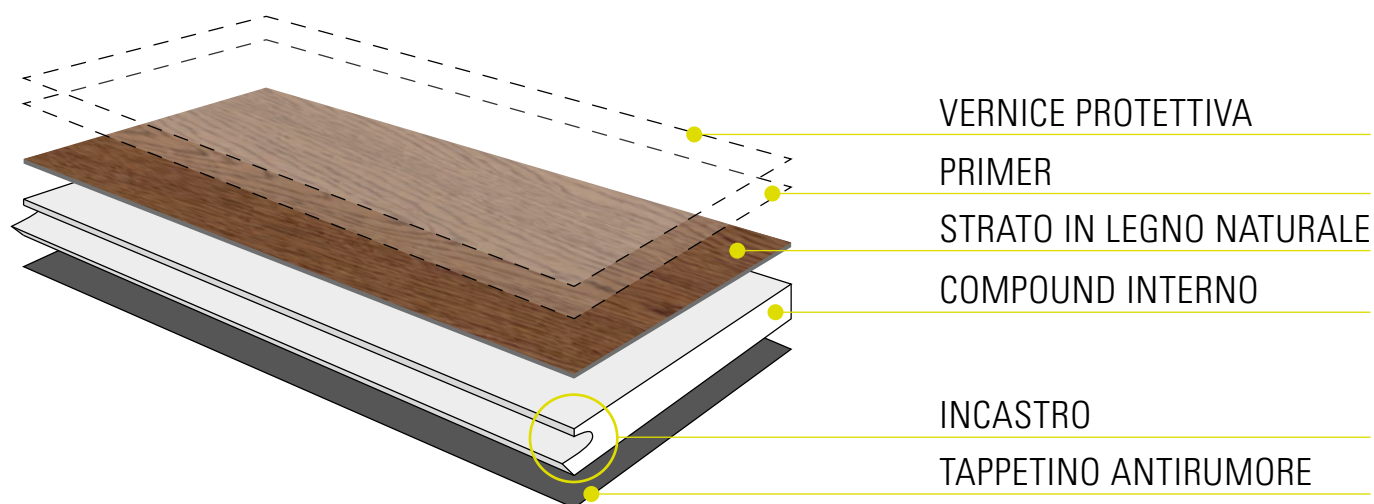

SISTEMA DI POSA A INCASTRO

L'innovativo sistema a incastro 5G brevettato permette una posa rapida e subito calpestabile anche su pavimenti esistenti e in case ammobiliate, senza l'utilizzo di collanti e senza necessitare di tempi di asciugatura.

DOGA CLASSICA

1900 x 190 x 6 mm

Schema classico con sfalsatura di min 30cm

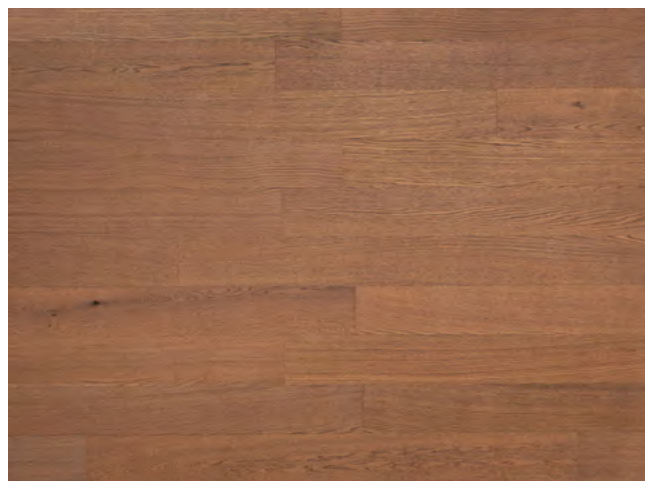
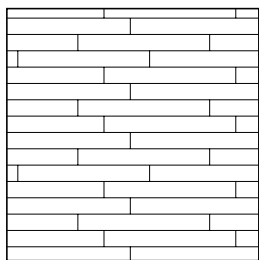



CLAP!3D

LA NUOVA DIMENSIONE DEL REALISMO

Clap!3D è la collezione di pavimenti per interni dal realismo senza precedenti.

Ogni venatura e dettaglio del legno è riprodotto ad arte per restituire al tatto e alla vista tutta la matericità del legno naturale, mentre la stonalizzazione delle doghe, diverse tra loro per trama e sfumatura, consente di ricrearne la caratteristica eterogeneità cromatica.





TOCCARE PER CREDERE

Una scommessa da vincere
a occhi chiusi.

Basta toccare con mano una
doga di Clap!3D per sentire
scorrere sotto le dita i rilievi
e le venature del legno
realizzati con stupefacente
accuratezza e precisione.





NESSUN LIMITE ALLE IDEE

Grazie alla varietà di formati, con Clap!3D è possibile realizzare numerosi disegni di posa.

Da quelli più classici, come lo schema sfalsato o a spina di pesce, a quelli più ricercati, come lo schema multiformat, Clap!3D si adatta a tutti gli stili scaldando gli ambienti con sfumature materiche e stonalizzate.



CLAP!3D

FORMATI, SOLUZIONI DI POSA

DOGA MAX

1800 x 228 x 6 mm

Schema classico con
sfalsatura di min 30cm

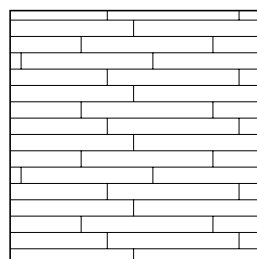
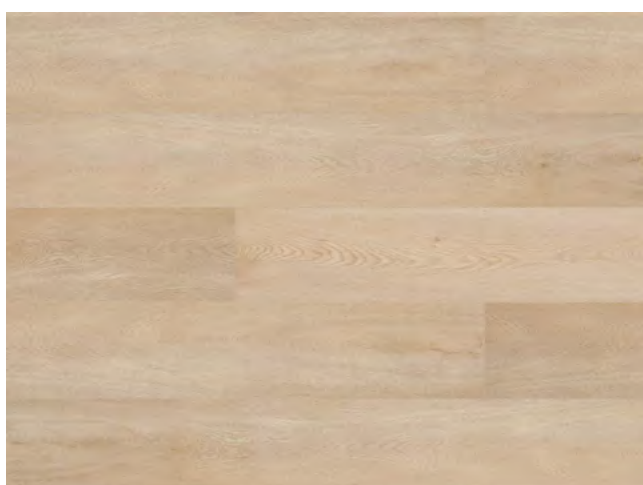
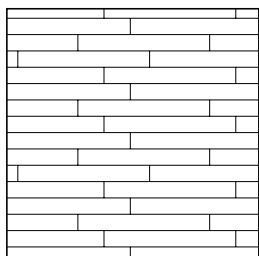

DOGA S

1220 x 181 x 5 mm

Schema classico con
sfalsatura di min 30cm

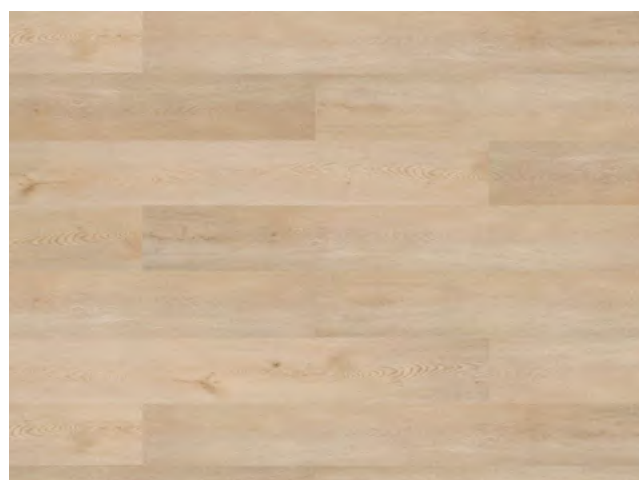

DOGA SPINA DI PESCE

762 x 127 x 5,5 mm

Doga a spina di pesce
variante "italiana"

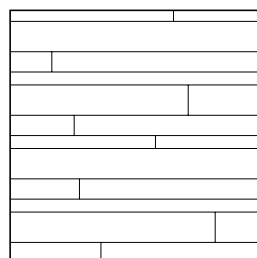
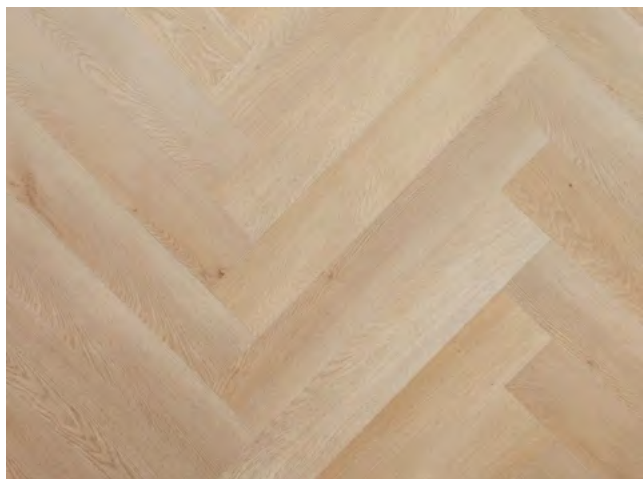
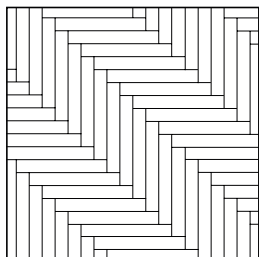

DOGHE MULTIFORMAT

1800 x 228/181/150 x 6 mm

Schema con sfalsatura
di min 30cm

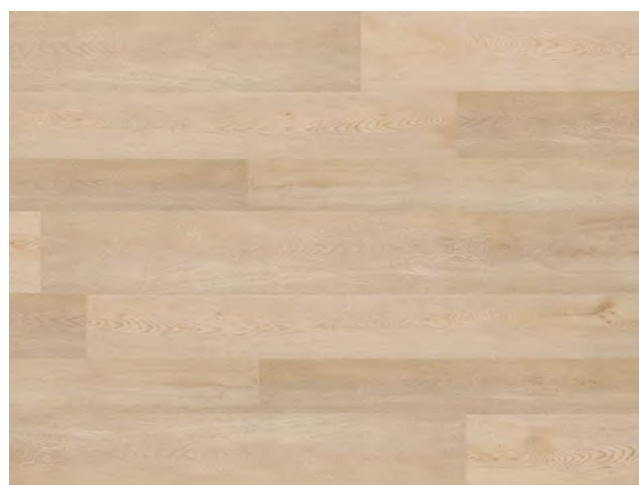

Le soluzioni di posa Spina di pesce e Multifomat
sono disponibili solo per la finitura Pinna.

LA COLLEZIONE CLAP! 3D

LE FINITURE

PINNA

Doga Max / Doga S /
Spina di pesce /
Multiformat



TAKLA

Doga Max /
Doga S



EUREKA

Doga Max

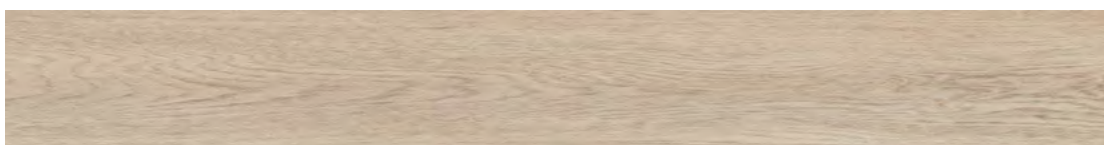

YADAN

Doga Max /
Doga S



RUB

Doga Max



GOBI

Doga Max

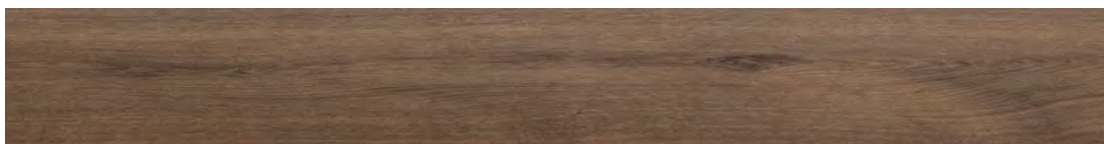

SALAR

Doga Max



NAMIB

Doga Max /
Doga S



VEGAS

Doga Max



MARAN

Doga Max



PATAGONIA

Doga Max





PINNA

Le tonalità dorate del profilo Pinna risultano perfette per riscaldare gli spazi e renderli amabili e accoglienti.

DOGA MAX

6 x 228 x 1800 mm



DOGA S

5 x 181 x 1220 mm

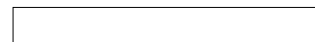

DOGA PER MULTIFORMAT

6 x 228 / 181 / 150 x 1800 mm

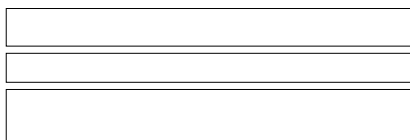

DOGA PER SPINA DI PESCE

5,5 x 127 x 762 mm



Il Pinnacles Desert è un deserto australiano conosciuto per la presenza di formazioni calcaree simili ad altissime colonne e chiamate, appunto, "pinnacoli".

DÉCO INSPIRATION

PINNACLES DESERT / AUSTRALIA

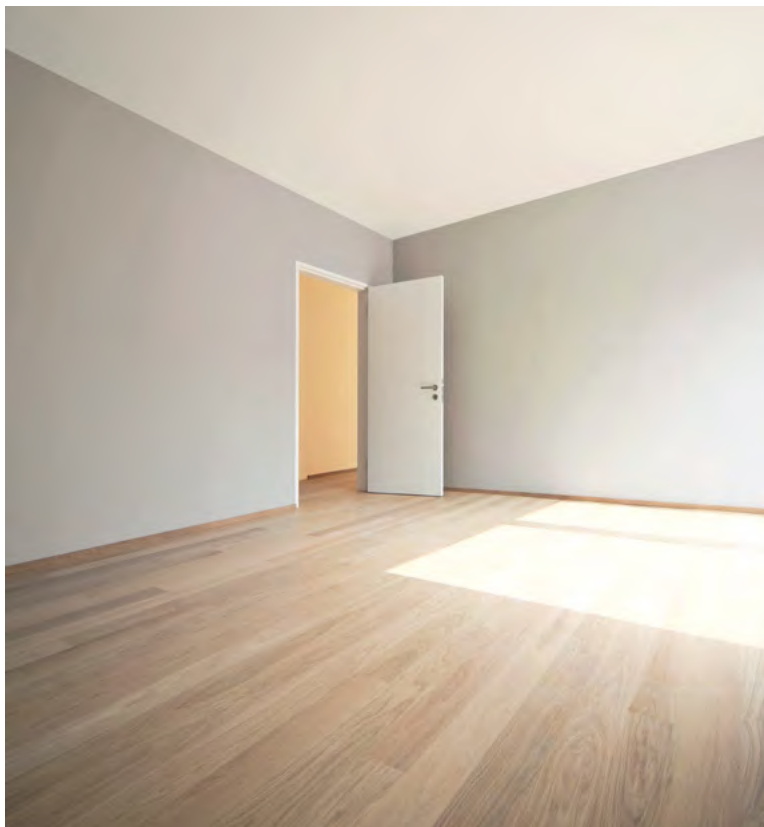

TAKLA

Un senso di tepore è reso dalle venature calde che evocano un senso di romantica intimità.

DOGA MAX

6 x 228 x 1800 mm



DOGA S

5 x 181 x 1220 mm

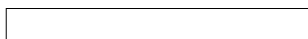

Forse il luogo più inospitale che possa essere immaginato: il deserto del Taklamakan è il punto del pianeta più lontano dal mare, collocato nel nord-est della Cina a confine con la Mongolia.

DÉCO INSPIRATION

TAKLAMAKAN DESERT / CHINA



EUREKA

Il color sabbia, con le sue sfumature cromatiche che vanno dal rosa al grigio, dona all'ambiente un'atmosfera esotica e raffinata.



DOGA MAX

6 x 228 x 1800 mm



Le Eureka Dunes sono le incredibili dune di sabbia della Eureka Valley note per il misterioso fenomeno detto "singing dunes", ovvero "dune cantanti": quando il terreno è completamente asciutto, sembra di riuscire a sentire un suono basso, simile alla nota di un organo, come emanato dalla sabbia stessa.

DÉCO INSPIRATION

EUREKA VALLEY / CALIFORNIA, USA



YADAN

Delle vorticosi striature creano un sorprendente senso di movimento dando vita a un'atmosfera dinamica e dal gusto tropicale.

DOGA MAX

6 x 228 x 1800 mm



DOGA S

5 x 181 x 1220 mm

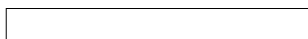

L'area desertica del Parco Geologico Nazionale Yadan ospita delle particolari rocce plasmate dal vento e dagli agenti atmosferici. Queste sculture naturali, dette appunto yadan, sono le più grandi formazioni geologiche di questo tipo.

DÉCO INSPIRATION

YADAN NATIONAL PARK / CHINA



RUB

Una base calda arricchita da sfumature fredde rende queste doghe perfettamente in linea con i gusti di chi ricerca la modernità senza però rinunciare al calore accogliente tipico del legno.

DOGA MAX

6 x 228 x 1800 mm



Conosciuto come "Il quarto vuoto", il Rub' al-Khali è il più grande deserto di sabbia al mondo dopo il Sahara, scrigno delle delicatissime e cristalline rose del deserto. Un'ampia distesa inesplorata di ghiaia e gesso di cui persino i beduini sfiorano solo i confini.

DÉCO INSPIRATION

RUB' AL KHALI DESERT / ARABIAN PENINSULA



GOBI

Il colore scuro e profondo di queste doghe si rivela perfetto per creare un'atmosfera avvolgente e signorile.



DOGA MAX

6 x 228 x 1800 mm



Il deserto del Gobi è una vasta distesa rocciosa dell'Asia Orientale. Un tempo ricco di acque e vegetazione, leggende raccontano che fu il passaggio degli imponenti eserciti condotti da Gengis Khan a trasformare questo territorio, un tempo florido, in un deserto roccioso.

DÉCO INSPIRATION
GOBI DESERT / MONGOLIA

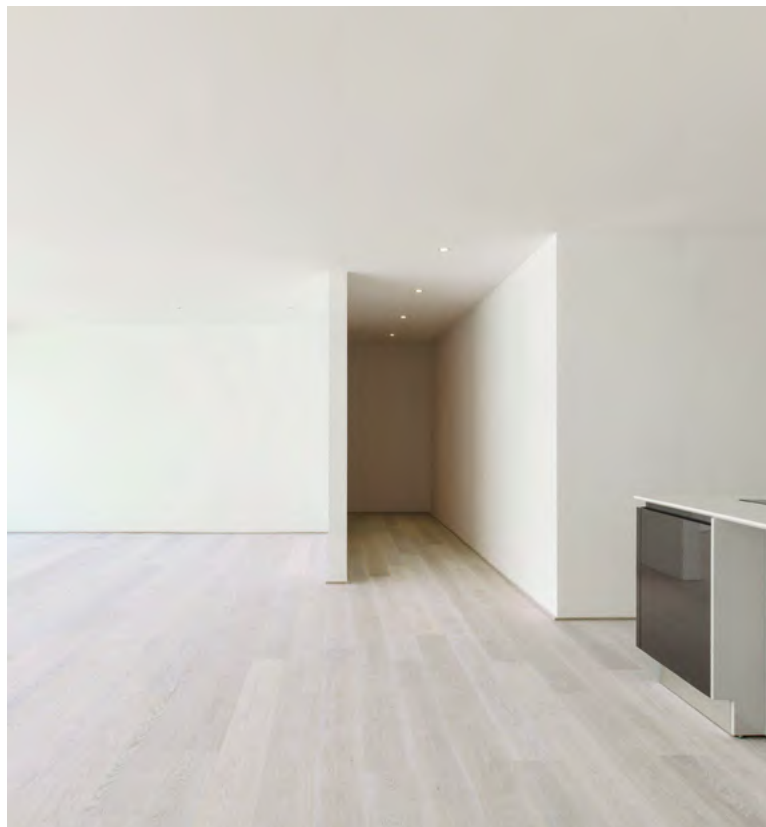

SALAR

Capaci di dare luce a qualsiasi ambiente, le tonalità chiare e fredde delle doghe riescono a trasmettere un forte senso di quiete e limpidezza.

DOGA MAX

6 x 228 x 1800 mm



Nascosto tra le montagne della Bolivia meridionale, il deserto del Salar si è formato in seguito alla lenta evaporazione di un lago salato rendendolo il luogo magico che è ora: una bianchissima distesa di terra in cui lo sguardo si perde.

DÉCO INSPIRATION

SALAR DE UYUNI / BOLIVIA



NAMIB

Sfumature che oscillano tra l'avorio e il color sabbia, perfette per scaldare e alleggerire ambienti poco luminosi.

DOGA MAX

6 x 228 x 1800 mm

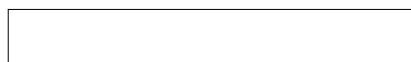

DOGA S

5 x 181 x 1220 mm



Ritenuto essere uno dei deserti più antichi del mondo, il Namib attraversa tutta la zona costiera della Namibia, a cui dà il nome, cambiando la sua morfologia: da deserto roccioso a sconfinite estensioni di sabbia chiara.

DÉCO INSPIRATION

NAMIB DESERT / NAMIBIA



VEGAS

Una bellezza che si impone senza sottostare a regole, capace di donare modernità e raffinatezza.



DOGA MAX

6 x 228 x 1800 mm



Guardando le sfarzose fontane e i giochi d'acqua dei casinò si fatica a credere che Las Vegas, la città dalle mille luci, sia in realtà immersa in un paesaggio desertico di rara bellezza.

DÉCO INSPIRATION

DEATH VALLEY / NEVADA, USA



MARAN

Un aspetto discreto e sobrio che riesce ad esercitare un fascino magnetico proprio per la sua mirabile delicatezza.



DOGA MAX

6 x 228 x 1800 mm

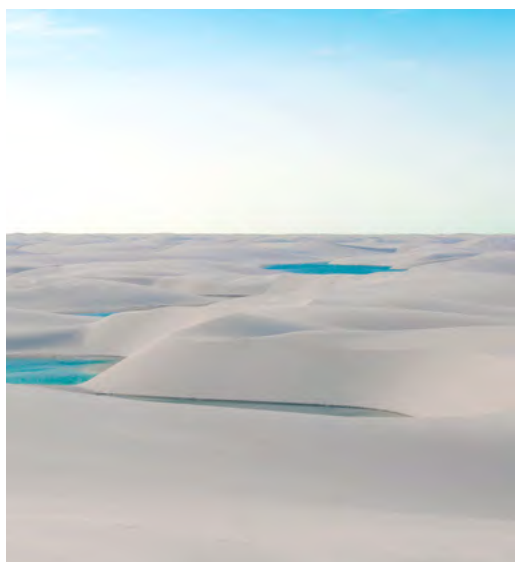

Dune di sabbia bianca e lagune d'acqua: il Brasile nord-orientale ospita l'affascinante e sinuoso deserto Lencóis Maranhenses, il cui nome significa "lenzuoli del Maranhão" proprio perché le dune, viste dall'alto, ricordano i drappeggi dei pittori rinascimentali.

DÉCO INSPIRATION

LENÇÓIS MARANHENSES / BRASILE



PATAGONIA

Indice di gusto e personalità, le marcate e suggestive sfumature riescono a trasmettere a colpo d'occhio la risolutezza di un carattere forte.

DOGA MAX

6 x 228 x 1800 mm



Nel cuore del deserto della Patagonia, a sud dell'Argentina, si nasconde una delle più belle foreste pietrificate del mondo. In seguito a colossali eruzioni vulcaniche, i boschi che prima abitavano questa regione vennero completamente sepolti da uno strato di cenere e lava.

DÉCO INSPIRATION

PATAGONIAN DESERT / ARGENTINA

CLAP!3D

STRUTTURA

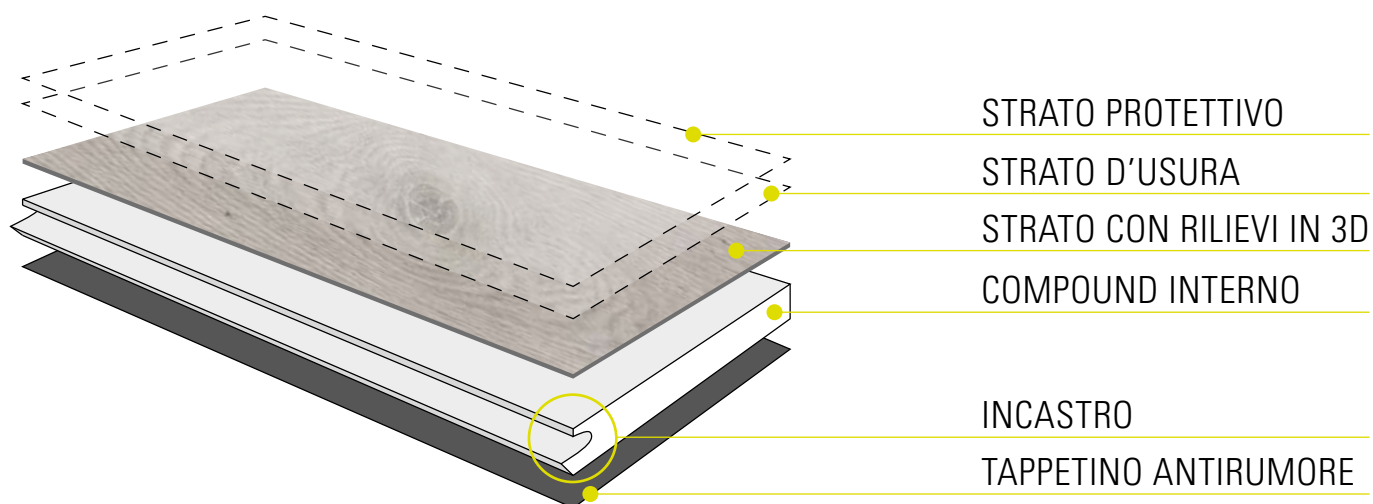

SISTEMA DI POSA A INCASTRO

L'innovativo sistema a incastro 5G brevettato permette una posa rapida e subito calpestabile anche su pavimenti esistenti e in case ammobiliate, senza l'utilizzo di collanti e senza necessitare di tempi di asciugatura.





CLAP!GO

VERSATILITÀ AL QUADRATO

Eclettica, articolata
e accessibile.

La collezione Clap!GO libera
la creatività progettuale
offrendo varietà di formati,
finiture effetto legno e pietra
e la possibilità d'installazione
sia a parete che a pavimento.





PER PAVIMENTI E PARETI

La collezione Clap!GO offre la possibilità di realizzare eleganti richiami cromatici tra superfici orizzontali e verticali.

Pareti, nicchie, schiene di librerie e altre superfici verticali possono essere valorizzate con i profili Clap!GO WALL e trasformate in un elemento d'arredo in perfetta armonia con il pavimento.





DOPPIA POSSIBILITÀ

Pensata per assecondare gusti,
esigenze e necessità di progetto,
Clap!GO si declina nei formati:

Doghe Floor e Wall ► Finitura legno
Maxi-Piastrella ► Finitura pietra



LA COLLEZIONE CLAP!GO

STONE EFFECT

Disponibili in varie nuance cromatiche, le maxi-piastrelle effetto cemento completano la gamma Clap!GO con texture materiche ispirate alla pietra naturale.

MAXI-PIASTRELLA

940 x 465 x 6 mm

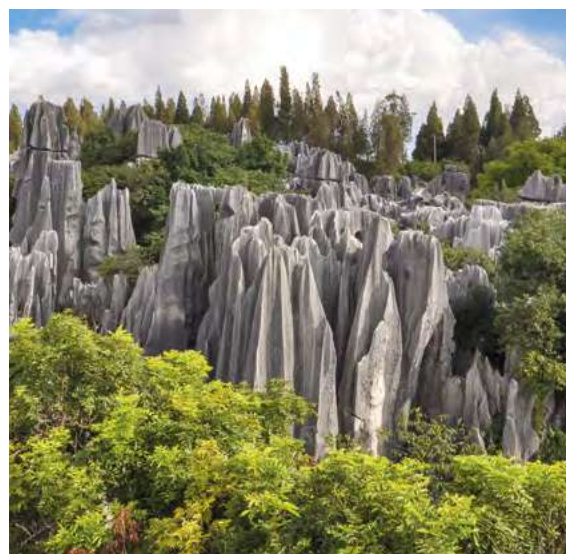

AMA



MONO

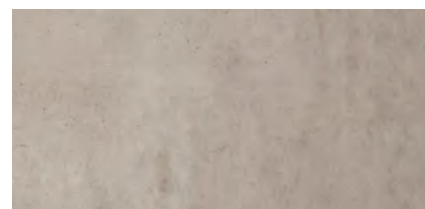

GERIA



KUN

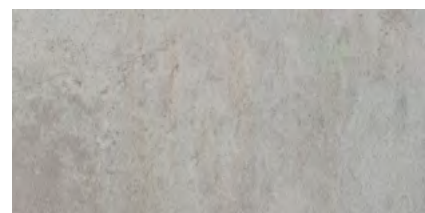

MIRI



LA COLLEZIONE CLAP!GO

WOOD EFFECT

Ispirate alle foreste più suggestive della terra, le finiture della collezione Clap!GO coprono una vasta gamma di colorazioni offrendo tonalità effetto legno sia calde che fredde.

DOGA FLOOR

1220 x 181 x 5 mm



DOGA WALL

1226 x 130 x 3 mm

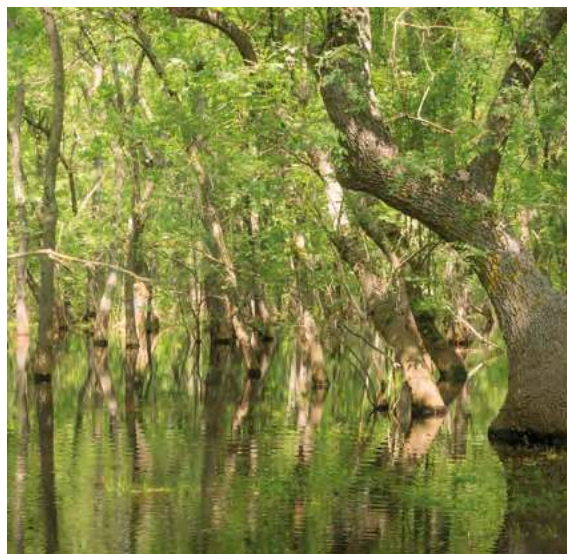

STANTON

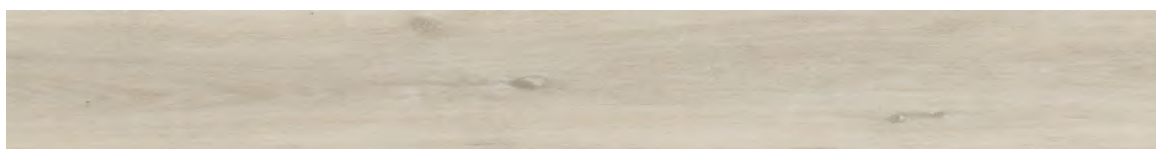

LETEA

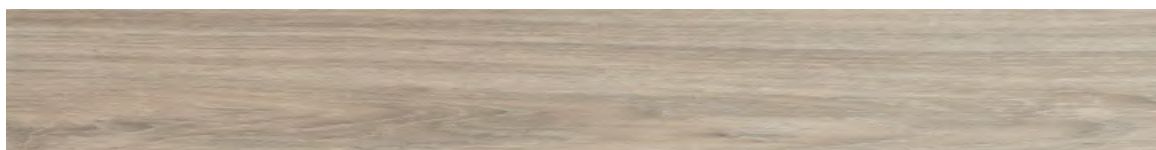

CADDO

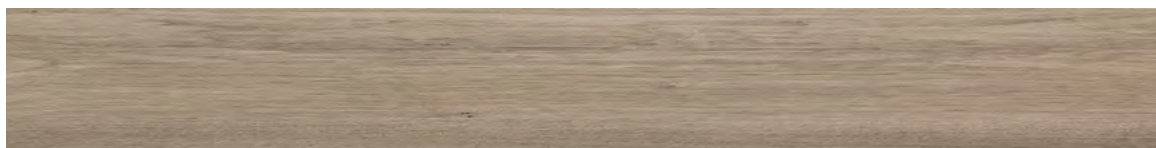

TSINGY



SEQUOIA



MAUI



SPINOSA



RATA

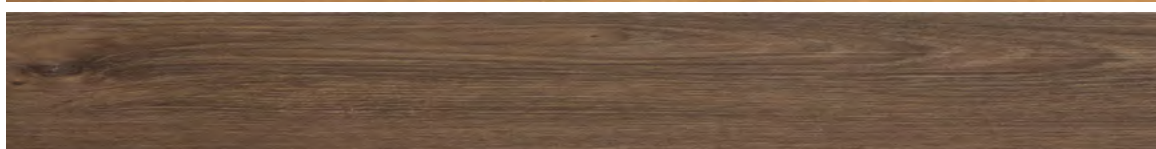



STANTON

Ideale per ambienti aperti e luminosi, una presenza discreta, non prevaricante, capace di scaldare lo spazio che lo ospita.

DOGA WALL

3 x 130 x 1226 mm



DOGA FLOOR

5 x 181 x 1220 mm

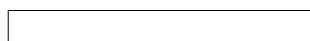

WOOD
EFFECT



La brughiera di Stanton Moor, nel nord dell'Inghilterra, ospita quattro misteriosi cerchi di pietra. Sono molte le leggende che circondano la foresta e le sue pietre, quasi tutte legate ai Druidi e al culto di qualche antica divinità.

DÉCO INSPIRATION

STANTON MOOR FOREST / UNITED KINGDOM



LETEA

Una matericità raffinata offre calde variazioni cromatiche tono su tono che spaziano tra grigio e ocra.

DOGA WALL

3 x 130 x 1226 mm



DOGA FLOOR

5 x 181 x 1220 mm



WOOD
EFFECT



Con cavalli selvaggi, viti, querce di 700 anni e dune di sabbia, Letea è la foresta subtropicale più settentrionale del mondo. Lontano dagli occhi e dai percorsi turistici, la foresta nasconde molti segreti custoditi con cura.

DÉCO INSPIRATION

LETEA FOREST / ROMANIA



CADDO

Il calore delle doghe si trasforma in comfort, lo spazio assume peculiarità uniche e gli ambienti rinascono.

DOGA WALL

3 x 130 x 1226 mm



DOGA FLOOR

5 x 181 x 1220 mm



**WOOD
EFFECT**



Questo affascinante labirinto di corsi d'acqua, paludi, isole, baie, canali e boschetti di cipressi che grondano di muschio spagnolo, prende il nome dai nativi americani chiamati Caddo Indians.

DÉCO INSPIRATION

CADDO FOREST / TEXAS, US



TSINGY

Forte personalità per un prodotto subito riconoscibile che trasmette un vissuto evidente, capace di rendersi protagonista.

DOGA WALL

3 x 130 x 1226 mm



DOGA FLOOR

5 x 181 x 1220 mm

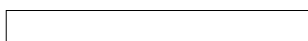

WOOD
EFFECT



In malgascio tsingy significa 'dove non si può camminare scalzi'. La riserva naturale Tsingy de Bemaraha, patrimonio mondiale dell'UNESCO, è il più grande esempio di foresta tsingy sulla Terra, che include una vera e propria cattedrale di pietra calcarea.

DÉCO INSPIRATION

TSINGY NATURE RESERVE / MADAGASCAR

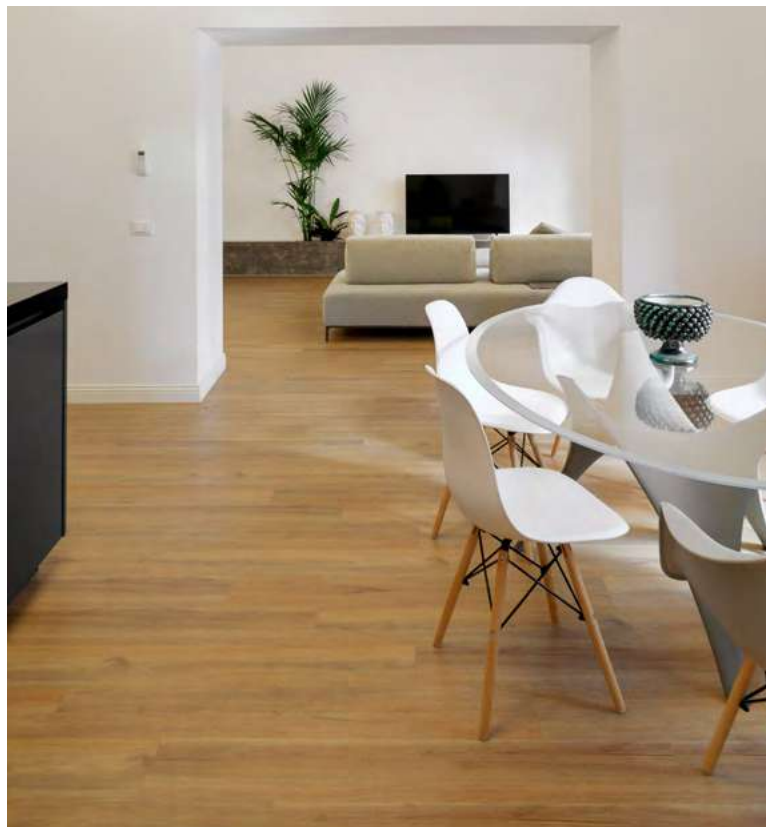

SEQUOIA

Il calore tipico del rovere, riproposto conservando le principali caratteristiche che lo rendono unico e identificabile.

WOOD
EFFECT

DOGA WALL

3 x 130 x 1226 mm



DOGA FLOOR

5 x 181 x 1220 mm



Questo paesaggio drammatico testimonia le dimensioni, la bellezza e la diversità della natura: montagne enormi, colline rocciose, canyon profondi, vaste caverne e gli alberi più grandi del mondo.

DÉCO INSPIRATION

SEQUOIA NATIONAL PARK / CALIFORNIA, US



MAUI

Una profondità materica inedita resa possibile dalla distribuzione uniforme di elementi schiariti all'interno del pattern.

DOGA WALL

3 x 130 x 1226 mm



DOGA FLOOR

5 x 181 x 1220 mm

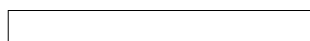

WOOD
EFFECT



È difficoltoso credere ai propri occhi attraversando questa foresta: lungo il tragitto che la percorre si avvicinano boschetti di Eucalypto Arcobaleno, una specie di pianta molto particolare che si trova solo su questa isola delle Hawaii.

DÉCO INSPIRATION

PAINTED FOREST / HAWAII, US



SPINOSA

Venature longilinee ed equilibrate che evocano l'affabilità del migliore teak birmano, con colori mielati e seducenti.

WOOD
EFFECT

DOGA WALL

3 x 130 x 1226 mm



DOGA FLOOR

5 x 181 x 1220 mm

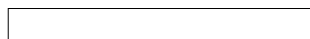

La foresta Spinoso è un luogo unico sulla Terra. La vegetazione è animata da una fauna molto particolare, sviluppatasi grazie all'accentuata biodiversità. All'interno della foresta si possono distinguere diverse aree: le tante precipitazioni incostanti hanno reso il suolo irregolare e dato vita a molteplici specie animali e vegetali.

DÉCO INSPIRATION

SPINOSA FOREST / MADAGASCAR



RATA

Una presenza avvolgente e incisiva che conferisce allo spazio in cui si innesta un gusto sobrio e suadente.

DOGA WALL

3 x 130 x 1226 mm



DOGA FLOOR

5 x 181 x 1220 mm



WOOD
EFFECT



La Rata è un tipo di albero molto comune in Nuova Zelanda, con un tipico sviluppo nodoso. Questa foresta si trova sull'isola di Enderby ed è ricca di tronchi con forti nodi, i cui rami creano un intrico fiabesco.

DÉCO INSPIRATION

RATA FOREST / NEW ZELAND



AMA

Le tonalità misurate e leggere della pietra veicolano una compostezza ideale per ogni contesto e tipo di ambiente.

MAXI PIASTRELLA

6 x 465 x 940 mm



STONE
EFFECT



Conosciuto come il Cervino dell'Himalaya, Ama Dablam è un picco spaventoso che sale a 6.856 metri di altezza ed è una delle montagne più spettacolari al mondo, oltre che un vero sogno per gli alpinisti.

DÉCO INSPIRATION

AMA DABLAM MOUNTAIN / NEPAL

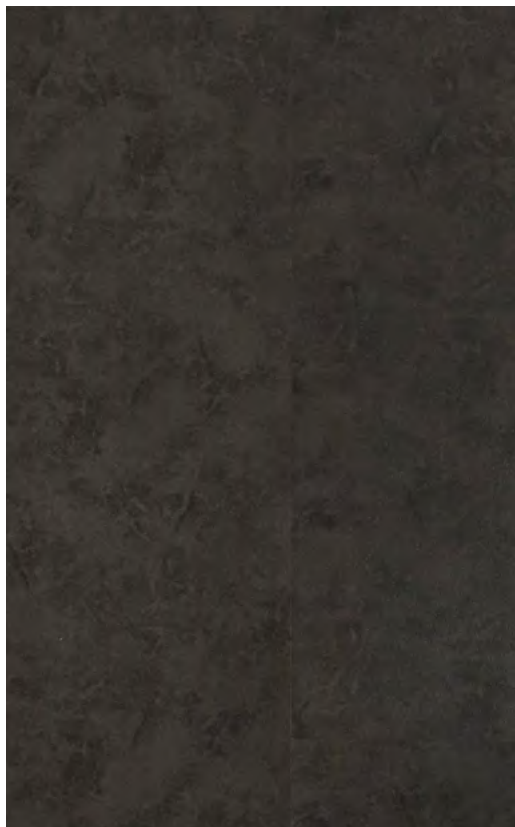

GERIA

Il look austero di Geria, contestualmente fermo ed essenziale, conferisce ad ogni ambiente gusto e stile senza uguali.

MAXI PIASTRELLA

6 x 465 x 940 mm



STONE
EFFECT



Il termine 'geria' indica la buca conica scavata nella ghiaia vulcanica e bordata di rocce che permette di trattenere la poca acqua disponibile. Grazie a questa ingegnosa tecnica, a Lanzarote si riesce in un'impresa che ha dell'impossibile: coltivare la vite nel cuore di un paesaggio lavico.

DÉCO INSPIRATION

LA GERIA / LANZAROTE, SPAIN

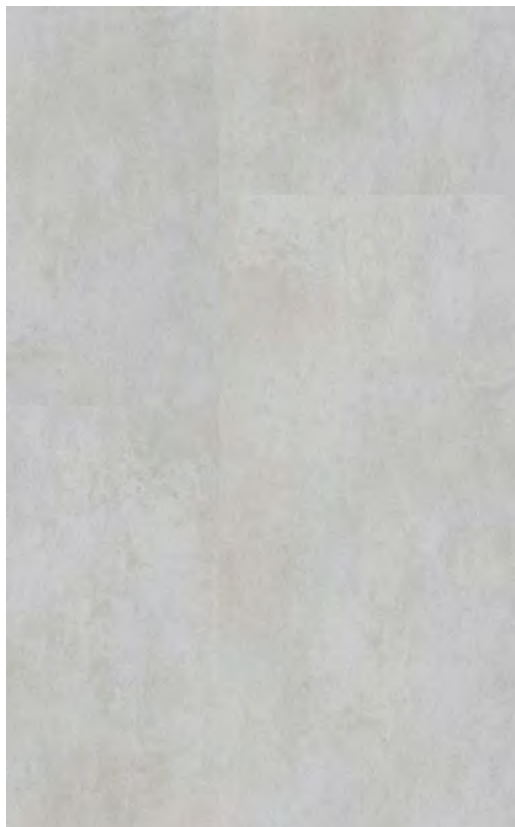

MIRI

Un candore eclettico e adatto a più stili e personalità: le tonalità nivee e luminose dei profili della famiglia Miri valorizzano al massimo interni sia classici che moderni.

MAXI PIASTRELLA

6 x 465 x 940 mm

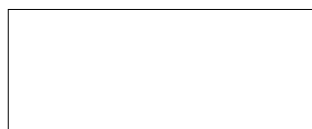

STONE
EFFECT



Il Parco Nazionale di Gunung Mulu di Miri, nel Borneo malese, è una vera e propria città di pietra: grotte, cunicoli e pinnacoli di roccia che ricordano dei grattacieli. Un ambiente naturale dal fascino senza pari.

DÉCO INSPIRATION

MIRI GUNUNG MULU NATIONAL PARK / MALAYSIA



MONO

Un color tortora con tonalità tra l'avena e il rosato, perfetto per donare all'ambiente un calore unico, discreto e delicato.

MAXI PIASTRELLA

6 x 465 x 940 mm



STONE
EFFECT



Vicino alla città greca di Monodendri delle rocce colossali si raccolgono in quella che, in loro onore, è stata chiamata Stone Forest. Pilastri megalitici modellati dalla natura in vere e proprie sculture: un miracolo di pietra.

DÉCO INSPIRATION

MONODENDRI STONE FOREST / GREECE



KUN

Scelta ideale per dare vita ad ambienti unici, dall'atmosfera sobria e risoluta. Una tonalità neutra che ben si sposa ad un'estetica minimal.

MAXI PIASTRELLA

6 x 465 x 940 mm



STONE
EFFECT



Nella Cina meridionale, nei pressi di Kunming, enormi formazioni calcaree si innalzano verso il cielo ricordando degli altissimi alberi di pietra. Uno spettacolo così grandioso che l'occhio umano fatica a sostenere.

DÉCO INSPIRATION

KUNMING SHILIN STONE FOREST / CHINA

CLAP!GO FLOOR WOOD EFFECT

STRUTTURA, FORMATO, SOLUZIONI DI POSA

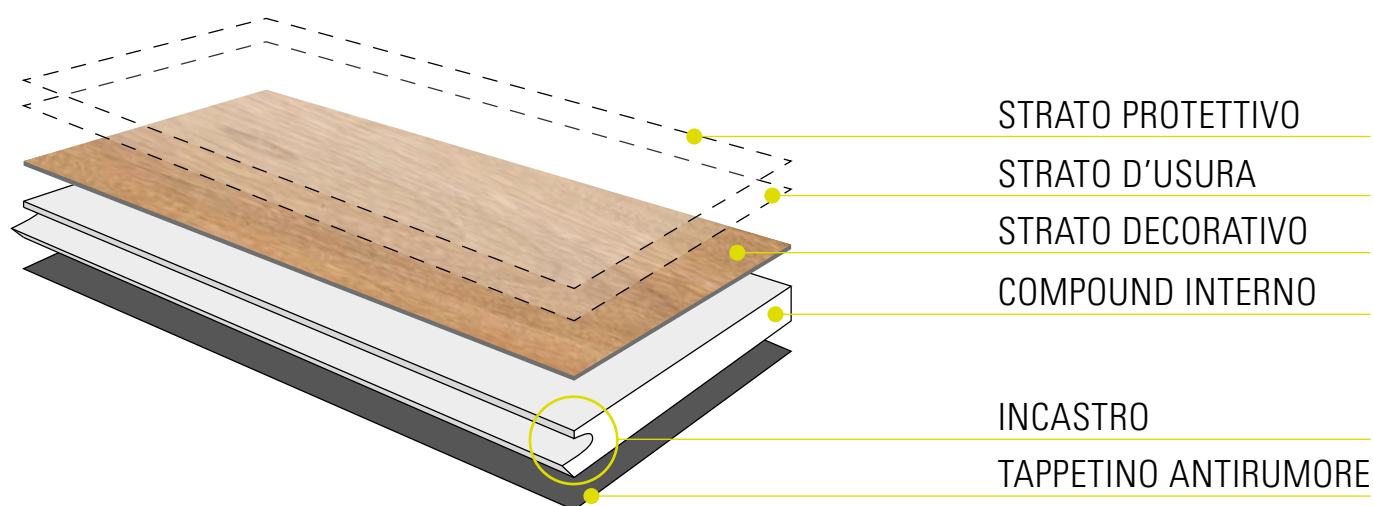

DOGA FLOOR

1220 x 181 x 5 mm



Schema classico
per Doga Floor con
sfalsatura di min 30cm

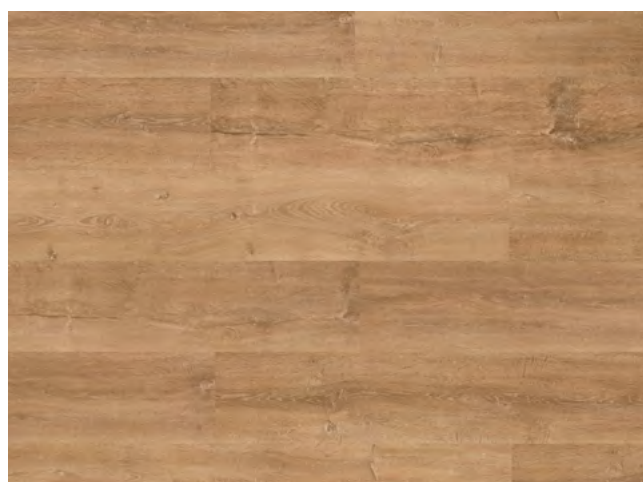
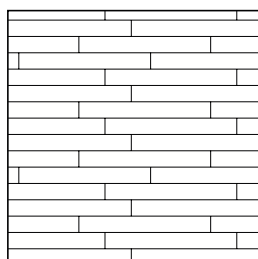

SISTEMA DI POSA A INCASTRO

L'innovativo sistema a incastro Smart brevettato permette una posa rapida e subito calpestabile anche su pavimenti esistenti e in case ammobiliate, senza l'utilizzo di collanti e senza necessitare di tempi di asciugatura.



CLAP!GO WALL

FORMATO PER PARETI

STRUTTURA, FORMATO, SOLUZIONI DI POSA

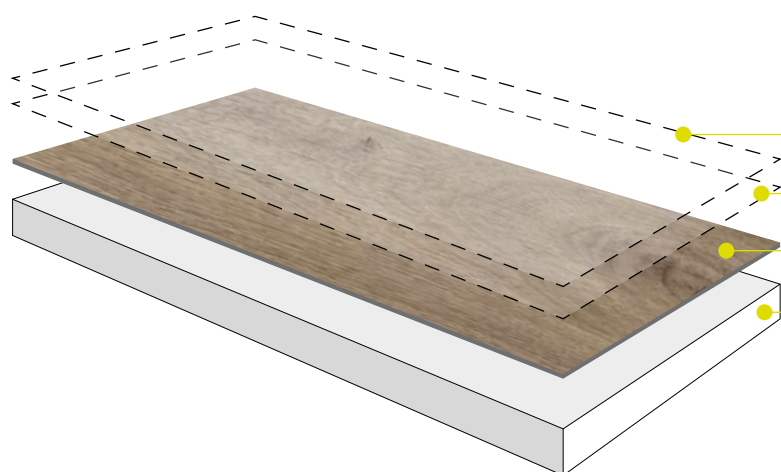

STRATO PROTETTIVO

STRATO D'USURA

STRATO DECORATIVO

COMPOUND INTERNO

DOGA WALL

1226 x 130 x 3 mm



Schema libero
per Doga Wall

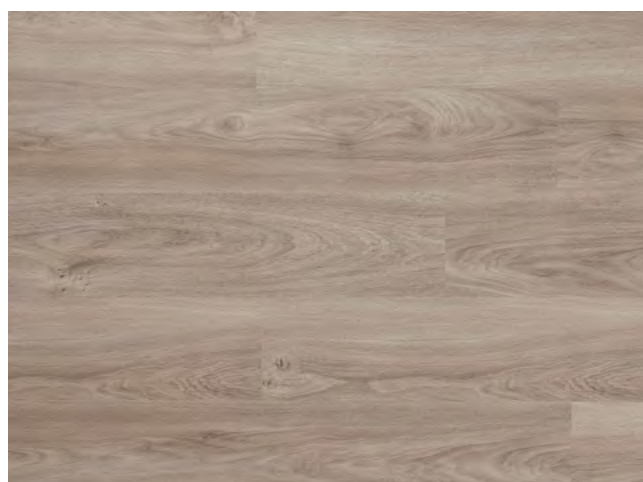
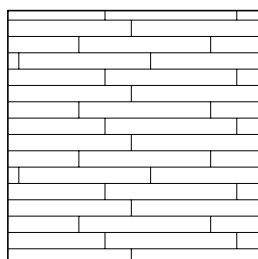

CLAP!GO MAXI PIASTRELLA STONE EFFECT

STRUTTURA, FORMATO, SOLUZIONI DI POSA

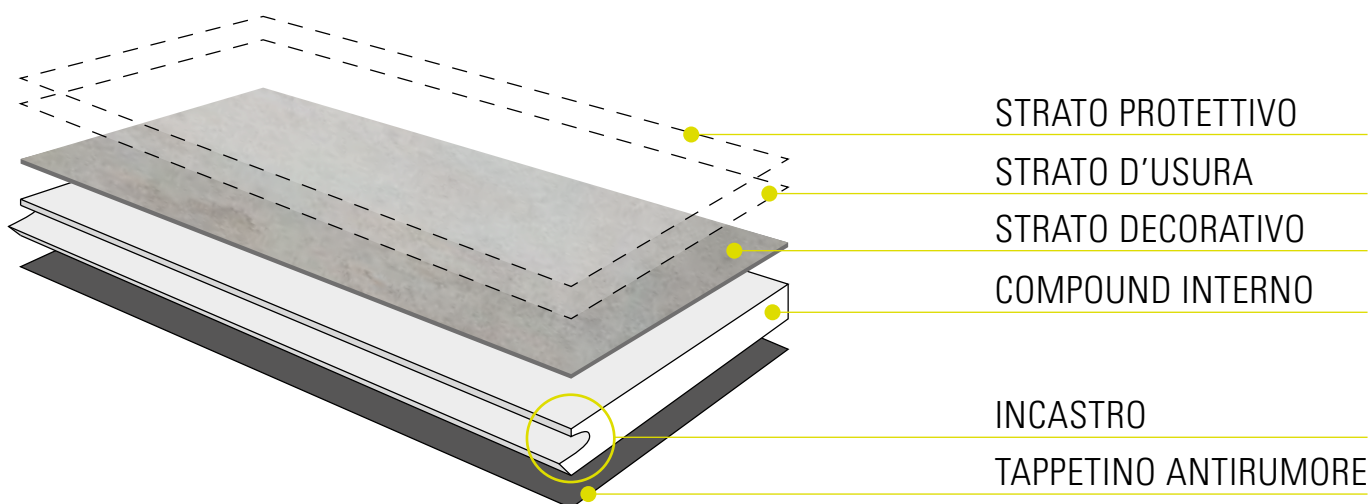

MAXI PIASTRELLA

940 x 465 x 6 mm



Schema classico per
Maxi Piastrella con
sfalsatura di min 30cm

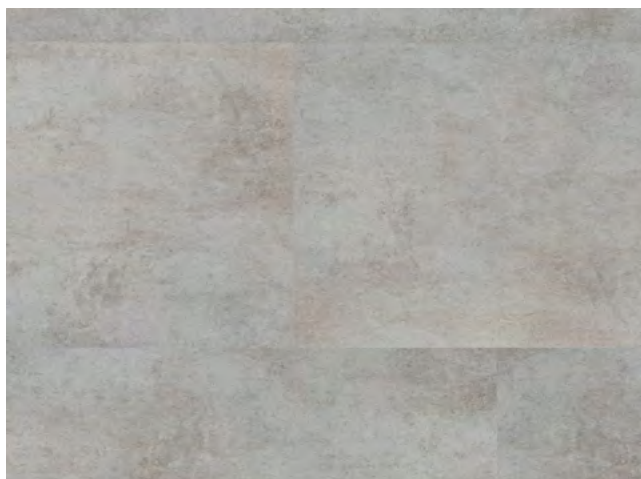
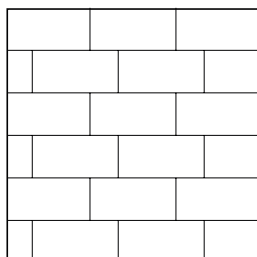







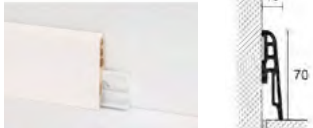

SISTEMA DI POSA A INCASTRO

L'innovativo sistema a incastro Smart brevettato permette una posa rapida e subito calpestabile anche su pavimenti esistenti e in case arredate, senza l'utilizzo di collanti e senza necessitare di tempi di asciugatura.



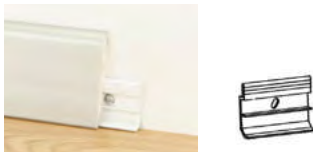







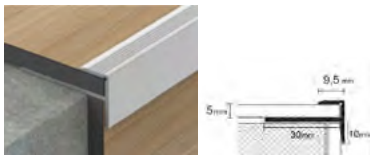

CLAP! ACCESSORI

	NOME PRODOTTO	DIMENSIONI (mm)	FINITURA
BATTISCOPA CLAP!REAL			
	Battiscopa PVC - Tondo	70x16x2500mm	bianco
BATTISCOPA CLAP!3D			
	Battiscopa PVC - Tondo	70x16x2500mm	bianco / in abbinamento con il pavimento
BATTISCOPA CLAP!GO			
	Battiscopa PVC - Tondo	70x16x2500mm	bianco / in abbinamento con il pavimento (FINITURE LEGNO E PIETRA)
	Battiscopa PVC - Squadrato	45x10x2500mm	bianco (SOLO FINITURA LEGNO)
	Battiscopa PVC - Tondo	70x10x2500mm	bianco / in abbinamento con il pavimento (SOLO FINITURA LEGNO)
	Clip per Battiscopa 70x16mm (opzionale) 1 ogni 60cm		bianco
	Profilo Giunzione*	lung. 2700mm	alluminio anodizzato / in abbinamento con il pavimento
	Profilo Raccordo*	lung. 2700mm	alluminio anodizzato / in abbinamento con il pavimento
	Profilo di Chiusura*	lung. 2700mm	alluminio anodizzato / in abbinamento con il pavimento

* Da abbinare con base ad incastro da compensarsi a parte.

CLAP! ACCESSORI

	NOME PRODOTTO	DIMENSIONI (mm)	FINITURA
	Profilo per Gradini	lunghezza 2700mm	alluminio anodizzato
	Clap!3D Step	170x40x15mm lunghezza 1800 mm	-
	Clap!GO Step Floor	120x40x13,50 mm lunghezza 1800 mm	-
	Clap!GO Step Tiles	320x40x15 mm lunghezza 1800 mm	-
	Base di Incastro per Profilo Giunzione	lunghezza 2700mm	verde
	Base di Incastro per Profilo di Chiusura e Raccordo	lunghezza 2700mm	verde
	Detergente Antistatico Intensivo Clap! Cleaner	1 l	
	Detergente Antistatico Intensivo Clap! Cleaner	5 l	
	Colla Bicomponente per Clap! Wall Resa 0,3-0,8 Kg/mq	10 kg comp.A + 1kg comp.B	

SCHEDA TECNICHE

CARATTERISTICHE FISICHE	RIFERIMENTO NORMATIVO / METODO TEST	CLASSIFICAZIONE RISULTATI	CONCLUSIONI
Tipologia prodotto	/	Composito di polvere di minerali e polimeri 5mm prodotto + 1mm di materassino in XPE	
Misure plance	/	Doga Maxi: 1800x228x6 mm Doga S: 1220x181x5 mm Spina di pesce: 762x127x5,5 mm Pinna B: 1800x181x6 mm Pinna C: 1800x150x6 mm	
Strato di usura	/	0,55 mm	
Destinazione d'uso	/	Finiture, rivestimenti per interni	
Prova della sedia con ruote	EN 16511 / EN15468	> 25000 circles	Classe 34, aree ad uso intenso
Antiscivolo	DIN 51130:2014-02	> R9 α : 11.0°	Valutazione: R10
Resistenza allo scivolamento	D.M 14 giugno 1989 n.236/ Metodo B.C.R.A. del D.M 14 giugno 1989 n.236	Cuoio su superficie asciutta: 0,44 μ Gomma su superficie bagnata: 0,61 μ	Superato
Reazione al fuoco	EN 14041/ "EN 13501-1: 2007 + A1: 2009	B _{fl} - s1 Fumo \leq 750% minuti	Bfl-s1
Emissioni di formaldeide	EN 14041 / EN 717-1: 2004	Non è stata rilevata (<MDL) MDL = 0.080 mg/m ³	Class E1
Emissioni di Ftalato	EN 14372	Non rilevato	Superato
Assorbimento d'acqua	EN 16511 / ISO 24336	0.20%	Classe 34, aree ad uso intenso
Tutti gli SVHC testati (174 articoli) riguardanti il raggiungimento	Regolamento Europeo No. 1907/2006/Spectrometria e Cromatografia	Non rilevato (inferiore a RL) RL = Limite di segnalazione RL (%) = 0,1	Conforme alla normativa
Contenuto di PCP	EN 14041 / EN 12673	Non rilevato (<MDL) MDL < 1ppm	Superato
Contenuto di piombo (PB)	CPSIA / CPSC-CH-E1002-08.3	Non rilevato (<MDL) MDL < 90ppm	Soddisfa le normative sui giocattoli per bambini
Stabilità del colore alla luce artificiale	EN 13329 / ISO 105-B02:2014	> Grado 6	Superato
Analisi del contenuto di VOC (Volatile Organic Compounds)	Decreto No2011-321 FloorScore / ISO 1600 / CALIFORNIAN 01350	Non rilevato	A+

CARATTERISTICHE FISICHE	RIFERIMENTO NORMATIVO / METODO TEST	CLASSIFICAZIONE RISULTATI	CONCLUSIONI
Stabilità dimensionale e arricciatura	EN 16511 / EN ISO 23999: 2012	Arricciatura = 0,03mm Cambiamento dimensionale: parallelo 0,08 %; Perpendicolare -0,02 %	Classe 34, aree ad uso intenso
Resistenza termica	EN 14041 / EN ISO 10456	0.030 (m ² K)/W	Adatto a sistema di riscaldamento a pavimento - max 27°C
Conduttività termica	EN 14041 / EN 12667	0.126 W/(m.k)	Adatto a sistema di riscaldamento a pavimento - max 27°C
Pulibilità: resistenza alle macchie	EN 16511 / EN 438-2:2005	Nessun visibile cambiamento dopo 10 minuti a contatto con acetone, caffè, acqua ossigenata, lucido per scarpe	Classe 34, aree ad uso intenso
Resistenza ai graffi	ISO 1518-1	3000g	Superato
Resistenza alle abrasioni	EN ISO 24345	Direzione Lunghezza: 125 N/50mm Direzione Larghezza: 140 N/50 mm	Superato
Grado di resistenza all'abrasione	UNI EN 13329:2017 / UNI EN 15185:2011	Punto di usura iniziale "IP" > 8500 Rotazioni	Classe di resistenza all'abrasione: AC6
Grado di resistenza all'usura	EN16511 / EN15468	0,55 mm strato di usura ≥ 5000 Rotazioni	Classe 23 / Classe 31
Impronta residua	EN 16511 / EN 433/ISO 24343-1	0.02	Classe 34, aree ad uso intenso
Resistenza all'impatto	EN 16511 / EN 13329	> 1800mm	Classe 34, aree ad uso intenso
Miglioramento ponderato dell'isolamento acustico dell'impianto	ISO 10140-3:2021 / ISO 717 - 2:2020	17 dB CiΔ = -10dB	
Resistenza incastro	EN 16511 / ISO 24334	Lato lungo: 4.9 KN/m Lato corto: 4.2 KN/m	Classe 34, aree ad uso intenso
Body Voltage	EN 1815:2016 Metodo A	0.4 KV	Superato

I dati tecnici possono subire modifiche senza obbligo di preavviso.
Per qualsiasi ulteriore informazione si invita a fare riferimento al catalogo prodotti.

CARATTERISTICHE FISICHE	RIFERIMENTO NORMATIVO / METODO TEST	CLASSIFICAZIONE RISULTATI	CONCLUSIONI
Tipologia prodotto	/	Composito di polvere di minerali e polimeri 4mm prodotto + 1mm di materassino in XPE	
Misure plance	/	Doga Floor: 1220 x 181 x 5 mm Doga Wall: 1226 x 130 x 3 mm Tiles: 940 x 465 x 6 mm	
Strato di usura	/	0,55 mm	
Destinazione d'uso	/	Finiture, rivestimenti per interni	
Prova della sedia con ruote	EN 16511 / EN15468	> 25000 circles	Classe 34, aree ad uso intenso
Antiscivolo	DIN 51130:2014-02	> R9 α : 11.0°	Valutazione: R10
Resistenza allo scivolamento	D.M 14 giugno 1989 n.236/ Metodo B.C.R.A. del D.M 14 giugno 1989 n.236	Cuoio su superficie asciutta: 0,44 μ Gomma su superficie bagnata: 0,61 μ	Superato
Reazione al fuoco	EN 14041/ "EN 13501-1: 2007 + A1: 2009	B _{fl} - s1 Fumo \leq 750% minuti	Bfl-s1
Emissioni di formaldeide	EN 14041 / EN 717-1: 2004	Non è stata rilevata (<MDL) MDL = 0.005 mg/m ³	Class E1
Emissioni di Ftalato	EN 14372	Non rilevato	Superato
Assorbimento d'acqua	EN 16511 / ISO 24336	0.20%	Classe 34, aree ad uso intenso
Tutti gli SVHC testati (174 articoli) riguardanti il raggiungimento	Regolamento Europeo No. 1907/2006/Spectrometria e Cromatografia	Non rilevato (inferiore a RL) RL = Limite di segnalazione RL (%) = 0,1	Conforme alla normativa
Contenuto di PCP	EN 14041 / EN 12673	Non rilevato (<MDL) MDL < 1ppm	Superato
Contenuto di piombo (PB)	CPSIA / CPSC-CH-E1002-08.3	Non rilevato (<MDL) MDL < 90ppm	Soddisfa le normative sui giocattoli per bambini
Stabilità del colore alla luce artificiale	EN 13329 / ISO 105-B02:2014	> Grado 6	Superato
Analisi del contenuto di VOC (Volatile Organic Compounds)	Decreto No2011-321 FloorScore / ISO 1600 / CALIFORNIAN 01350	Non rilevato	A+

CARATTERISTICHE FISICHE	RIFERIMENTO NORMATIVO / METODO TEST	CLASSIFICAZIONE RISULTATI	CONCLUSIONI
Stabilità dimensionale e arricciatura	EN 16511 / EN ISO 23999: 2012	Arricciatura = 0,03mm Cambiamento dimensionale: parallelo 0,08 %; Perpendicolare -0,02 %	Classe 34, aree ad uso intenso
Resistenza termica	EN 14041 / EN ISO 10456	0.030 (m ² K)/W	Adatto a sistema di riscaldamento a pavimento - max 27°C
Conduttività termica	EN 14041 / EN 12667	0.126 W/(m.k)	Adatto a sistema di riscaldamento a pavimento - max 27°C
Pulibilità: resistenza alle macchie	EN 16511 / EN 438-2:2005	Nessun visibile cambiamento dopo 10 minuti a contatto con acetone, caffè, acqua ossigenata, lucido per scarpe	Classe 34, aree ad uso intenso
Resistenza ai graffi	ISO 1518-1	3000g	Superato
Resistenza alle abrasioni	EN ISO 24345	Direzione Lunghezza: 125 N/50mm Direzione Larghezza: 140 N/50 mm	Superato
Grado di resistenza all'abrasione	UNI EN 13329:2017 / UNI EN 15185:2011	Punto di usura iniziale "IP" > 8500 Rotazioni	Classe di resistenza all'abrasione: AC6
Grado di resistenza all'usura	EN16511 / EN15468	0,55 mm strato di usura ≥ 5000 Rotazioni	Classe 23 / Classe 31
Impronta residua	EN 16511 / EN 433/ISO 24343-1	0.02	Classe 34, aree ad uso intenso
Resistenza all'impatto	EN 16511 / EN 13329	> 1800mm	Classe 34, aree ad uso intenso
Miglioramento ponderato dell'isolamento acustico dell'impianto	ISO 10140-3:2021 / ISO 717 - 2:2020	17 dB CiΔ = -10dB	
Resistenza incastro	EN 16511 / ISO 24334	Lato lungo: 4.9 KN/m Lato corto: 4.2 KN/m	Classe 34, aree ad uso intenso
Body Voltage	EN 1815:2016 Metodo A	0.4 KV	Superato

I dati tecnici possono subire modifiche senza obbligo di preavviso.
Per qualsiasi ulteriore informazione si invita a fare riferimento al catalogo prodotti.

CARATTERISTICHE FISICHE	RIFERIMENTO NORMATIVO	CLASSIFICAZIONE RISULTATI
Tipologia prodotto	/	0.6 mm in legno naturale + nucleo composito di polvere di minerali e polimeri 5mm prodotto + 1mm di materassino in XPE
Misure plance	/	1900x190x6 mm Si segnala che per ogni pacco Clap!REAL sono presenti una dogia da 129 mm e una da 61mm di lunghezza.
Classe di utilizzo	EN14354:2017	Classe 23/31, adatta per uso residenziale intenso
Destinazione d'uso	/	Finiture, rivestimenti per interni
Spessore rigonfiamento in acqua	ISO 24336:2005	1,1% Class 33
Resistenza alle ammaccature	EN 1534:2010	37N/mm ² , Classe 31
Resistenza all'usura	EN 14354 Annesso D	1900 cicli, Classe 31
Resistenza incastro	ISO 24334:2014	Lato lungo: 7.0 KN/m Lato corto: 16.7 KN/m Classe 33
Body Voltage	EN 1815:2016 Metodo A	0.2 KV
Conduktività termica e resistenza termica	EN 12667:2001	Conduktività termica: 0.170(W/m·K) Resistenza termica: 0,049 (m ² ·K)/W
Emissioni VOC	ISO 16000	A+
Emissioni di Ftalato		Non rilevato, test superato
Emissioni di formaldeide	EN 717-1	E1
Reazione al fuoco	EN 13501-1	CflS1
Contenuto di PCP	CEN/TR 14823	Non rilevato, Superato
SVHCS		Non rilevato, Superato

CARATTERISTICHE FISICHE	RIFERIMENTO NORMATIVO	CLASSIFICAZIONE RISULTATI
Stabilità dimensionale	EN ISO 23999:2012, 70°C	<0.25%, Superato
Resistenza allo scivolamento	CEN/TS 15676	DS
Adesione della vernice - test incrociato	EN 14354:2017 Annesso F	Classe 2
Legame interno del substrato	EN 319:1993	Qualificato
Solidità della superficie	EN 13329:2016 Annesso D	Qualificato
Resistenza all'impatto (elasticità)	EN 14354:2017 Annesso C	EC 3, Classe 33

I dati tecnici possono subire modifiche senza obbligo di preavviso.

Per qualsiasi ulteriore informazione si invita a fare riferimento al catalogo prodotti.

ISTRUZIONI DI POSA

CLAP!GO - CLAP!3D S

Le istruzioni mostrate di seguito sono indicative, per un maggior approfondimento far riferimento alle indicazioni riportate al termine della sezione.

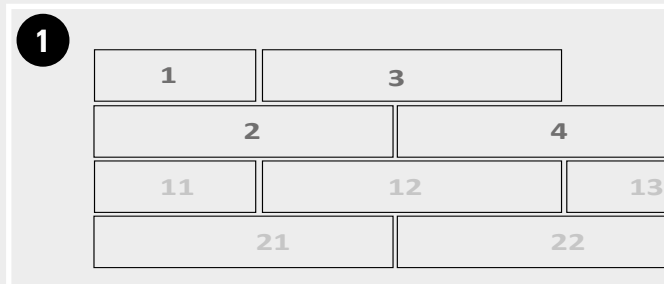

STABILIRE LA SFALSATURA E PREDISPORRE I MATERIALI

Ogni formato della collezione Clap! deve essere installato con una posa sfalsata degli elementi. È necessario sfalsare le doghe e le maxi-piastrelle, con una posa regolare, alternandole secondo una distanza minima di 30cm. Strumenti necessari: doghe, martello di gomma, distanziatori e blocco battuta.



PREPARAZIONE DEL PAVIMENTO

Il suolo dev'essere rasato e complanare. Su pavimenti esistenti con fughe, montare in obliquo rispetto alle fughe stesse. In caso di scalibrature >1mm rasare il suolo o usare autolivellante.



INSTALLARE LA PRIMA DOGA

È molto importante che la prima linea venga installata perfettamente a squadra, lasciando la distanza corretta dalla parete. A tal fine l'installazione dovrà alternarsi tra la prima e la seconda fila, e ciò solo per le due prime file. Iniziare con una dogha di piccole dimensioni (1) e posizionarla vicino al muro.



INSTALLARE LA SECONDA DOGA

Ora scegliere una dogha più lunga (2). Usando il sistema ad angolo U-click, incastrare il lato lungo della dogha 2 nel lato lungo della dogha 1. Abbassare la dogha 2 per fissarla. Accertarsi che non vengano lasciati spazi, con l'uso di una mazzuola in gomma, da battere sul lato lungo.



INSTALLARE LA TERZA DOGA SUL LATO LUNGO

Prendere un'altra dogha lunga (3). Ripetendo il passaggio precedente, inserire il lato lungo della dogha 3 nel lato lungo della dogha 2. Quindi, far scorrere la dogha 3 verso sinistra fino a che il lato corto non entri in contatto con il lato corto della dogha 1.

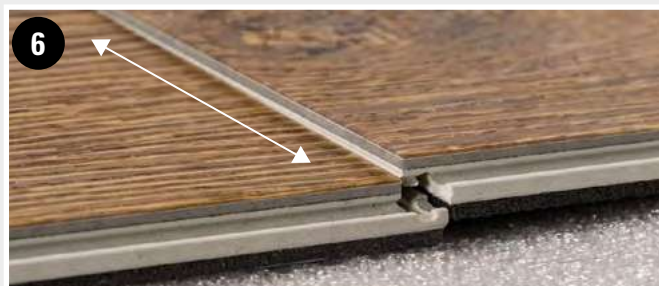

INSTALLARE LA TERZA DOGA SUL LATO CORTO - 1

Usando il sistema di fissaggio brevettato, abbassare il lato corto della dogha 3 facendolo combaciare con il lato corto della dogha 1.

**INSTALLARE LA TERZA DOGA SUL LATO CORTO - 2**

Usando un martello di gomma, picchettare leggermente le giunture sul lato corto per garantire il fissaggio. Ciò permette un bloccaggio triplo.

**INSTALLAZIONE DALLA QUARTA DOGA IN AVANTI**

Per le file successive, l'installazione non richiede file alternate. Installare una fila dopo l'altra iniziando con l'incastro del lato lungo, finché i lati corti non entrino in contatto.

**FISSARE LE DOGHE**

Procedendo nel lavoro, non dimenticatevi di utilizzare un martello di gomma sui lati corti per garantire il fissaggio.

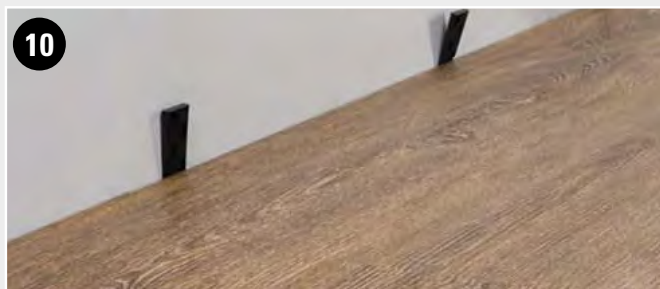
**COMPLETARE LA PAVIMENTAZIONE**

A lavoro terminato, rimuovere i distanziatori e coprire gli spazi vuoti con una rifinitura.

**SMONTARE IL LATO LUNGO**

Per smontare il pavimento, sollevare l'intera fila, con la stessa angolatura utilizzata durante l'installazione, quindi far scorrere le varie file.

**SMONTARE IL LATO CORTO**

Smontare la fila facendo scorrere le doghe sul lato corto.

INSTALLAZIONE PRIMA FILA

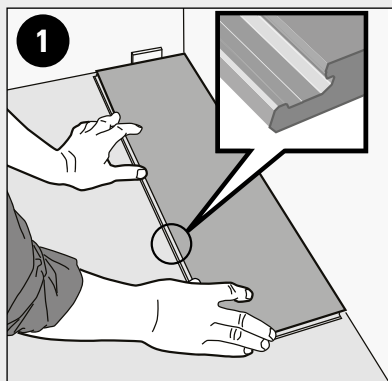

PRIMA DOGA

Posizionare lo spaziatore da 15 mm sulla sinistra e collocare la doga vicino al muro ma non in aderenza. Successivamente, dopo aver montato tre file, si potrà spostare il pavimento contro il muro frontale mantenendo le distanze perimetrali previste.

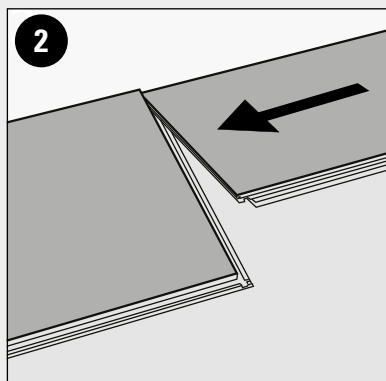

SECONDA DOGA

Inclinare la seconda doga orizzontalmente e posizionarla vicino il lato corto della prima doga.

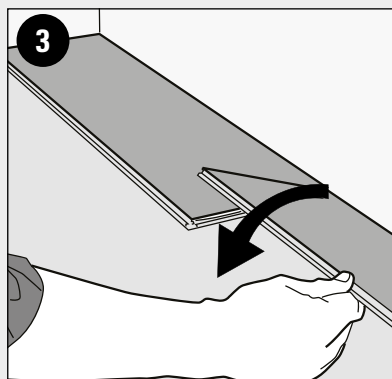

SECONDA DOGA

È importante iniziare la fase di incastro a partire dall'angolo più vicino alla doga precedente, abbassando poi la doga per farla combaciare anche con l'angolo opposto. Mentre si inclina la doga verso il basso, assicurarsi che le teste delle doghe siano a contatto le une con le altre.

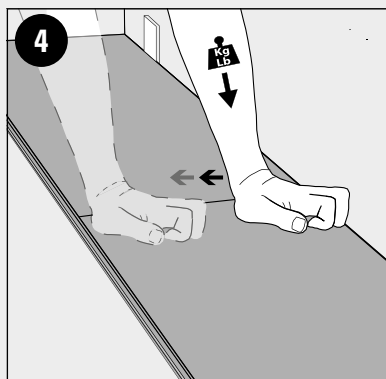

SECONDA DOGA

Successivamente, esercitare una certa pressione sul lato corto della doga appena installata. È possibile battere con un martello in gomma utilizzando un rifilo di doga per distribuire la pressione dell'impatto.

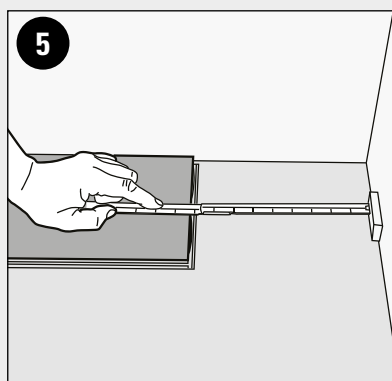

SECONDA DOGA

Alla fine della prima riga, posizionare uno spaziatore sul muro e misurare lo spazio mancante. Tagliare l'ultima doga a misura.

CLAP!REAL - CLAP!3D DOGA MAX - CLAP!3D MULTIFORMAT

INSTALLAZIONE SECONDA FILA

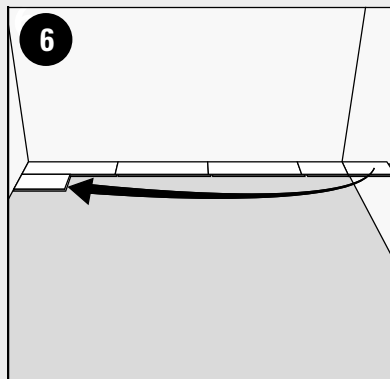

PRIMA DOGA

Posizionare lo spaziatore sulla sinistra e collocare la doga vicino al muro. La prima doga della seconda fila dovrà misurare minimo 400mm.

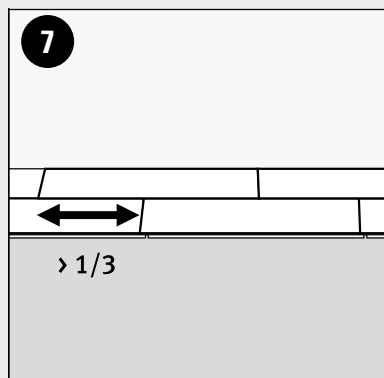

PRIMA DOGA

Sfalsare le doghe, mantenendo una distanza tra i lati corti delle doghe in file parallele non inferiore a 1/3 della lunghezza della doga intera.

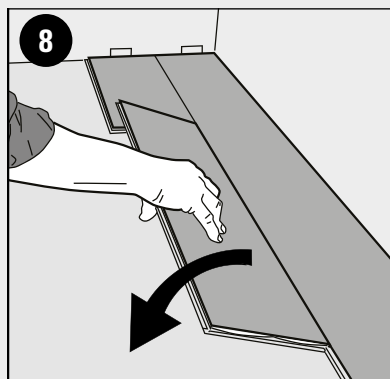

SECONDA DOGA

Posizionare la seconda doga e incastrarla alla prima lungo il lato corto.

SUCCESSIVE 2-3 FILE

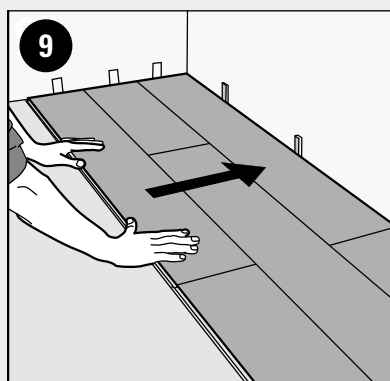

Spingere le doghe installate verso il muro frontale su cui sono stati posizionati in precedenza gli spaziatori da 15mm.

ULTIMA FILA

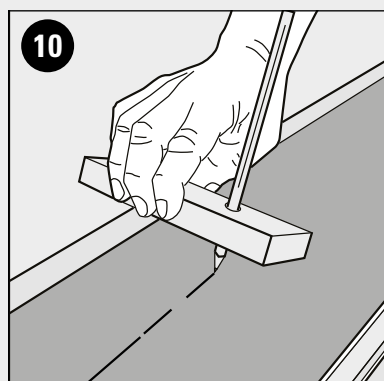

Posizionare uno spaziatore e misurare la larghezza della superficie da rivestire. Tagliare le doghe a misura assicurandosi di non avere mai doghe di larghezza inferiore a 50mm.

CLAP!REAL - CLAP!3D DOGA MAX - CLAP!3D MULTIFORMAT

INSTALLAZIONE INTORNO A TUBI DEL RADIATORE / RISCALDAMENTO

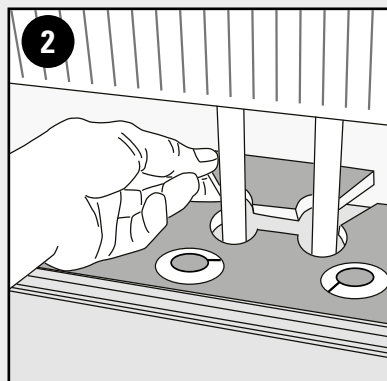
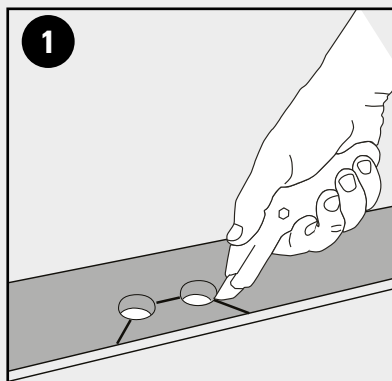

Realizzare dei fori larghi di almeno 15 mm rispetto al diametro dei tubi. Rimuovere una piccola sezione di doga per poter posizionare la doga. Coprire lo spazio rimasto dietro ai tubi con la sezione rimossa in precedenza.

FISSAGGIO DELL'ULTIMA DOGA CON INCLINAZIONE NON POSSIBILE

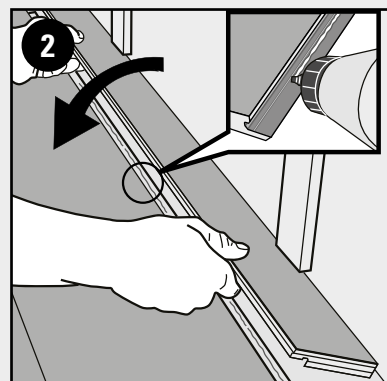
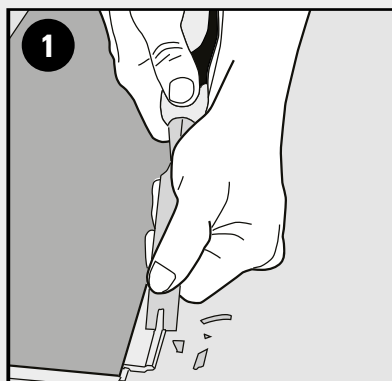

Posizionare degli spaziatori tra l'ultima doga e la parete.
Rimuovere la porzione sporgente dell'incastro del lato lungo della doga già montata, applicare della colla sull'incastro e pressare orizzontalmente tra loro le due doghe.

RIMUOVERE UNA DOGA

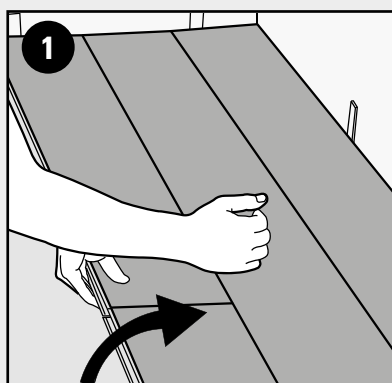

Sollevarne l'intera fila inclinandola con cautela verso l'alto. Far scorrere per il lato lungo.

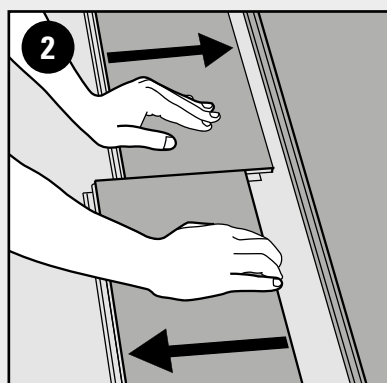

Disassemblare le singole doghe facendole scorrere lungo il lato corto.

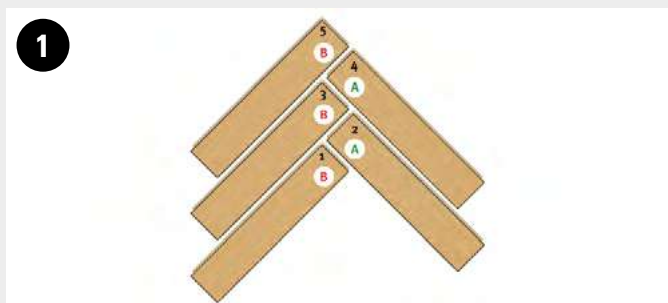

COMPORRE I TRIANGOLI DI PARTENZA

Disporre le doghe A e B come illustrato fino a formare tre strisce di doghe.

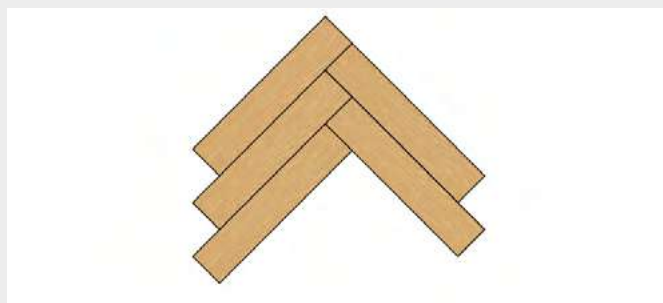

Installare le doghe con precisione e nell'ordine indicato dal numero sulle doghe. Controllare con cura le giunture tra le doghe dopo averle montate. nota: non lasciare aria tra gli incastri.

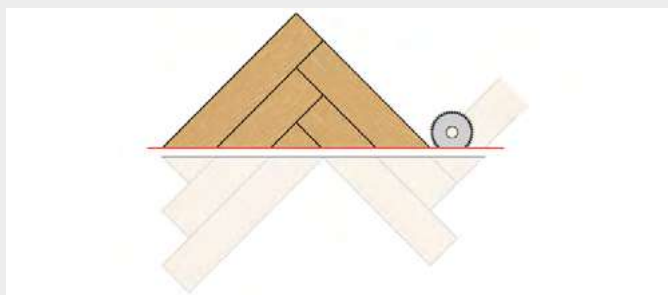

Tagliare una porzione triangolare composta da tre file di doghe come indicato dalla linea rossa in figura. A seconda dell'attrezzo con cui si tagliano le doghe, potrebbe essere d'aiuto disassemblare il triangolo prima di tagliare. Nota: conservare le restanti doghe tagliate, serviranno per installare l'ultima riga.

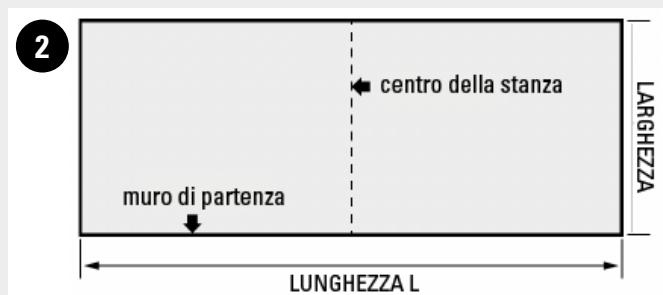

MISURARE LA STANZA

Definire da quale muro si vuole iniziare a installare e tracciare il centro della stanza.

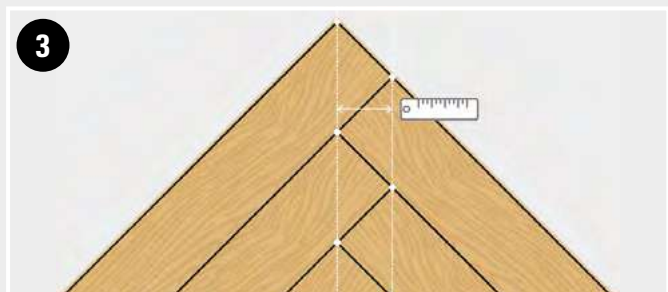

CALCOLARE IL NUMERO DI TRIANGOLI

Misurare la distanza tra le due linee parallele originate dagli angoli delle doghe, come illustrato in figura.

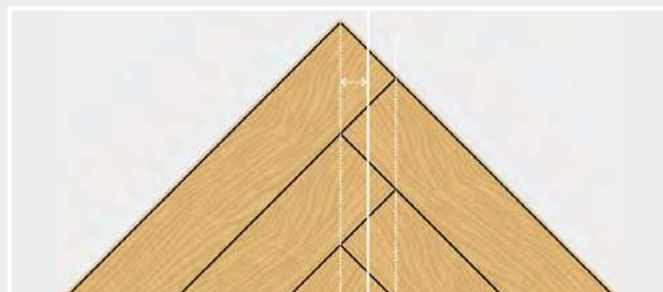

Dividere la misura ottenuta per due così da ottenere il valore X.

CLAP!3D

POSA A SPINA DI PESCE

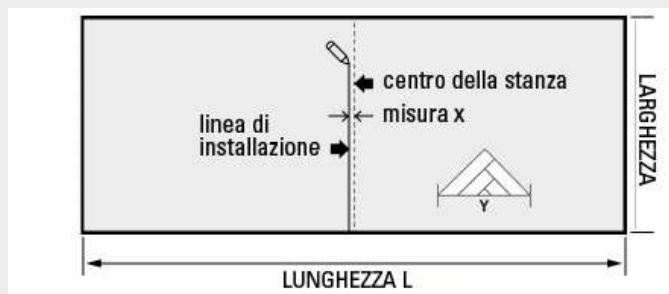

Tracciare la linea di installazione: partire dal centro della stanza e scostare parallelamente con una distanza del valore x.

$$\frac{L + X}{Y} = \text{quantità}$$

Calcolare il numero di triangoli di partenza necessari utilizzando la formula riportata a sinistra. Nota: arrotondare per eccesso il numero intero successivo.



INIZIARE L'INSTALLAZIONE

Allineare il lato lungo dei triangoli al muro di partenza. Allineare il vertice del triangolo centrale alla linea di installazione precedentemente tracciata. Nota: utilizzare dei distanziatori lungo tutto il perimetro.

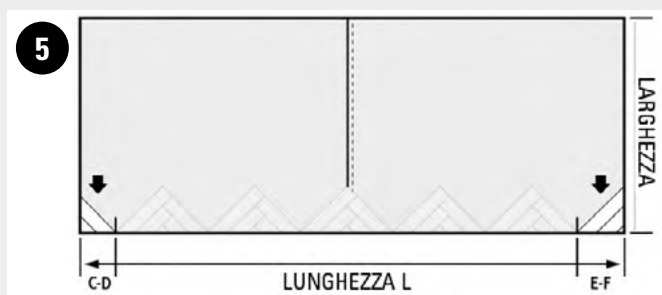

CONCLUDERE LA PRIMA FILA

Tagliare le due porzioni C-D e E-F dai triangoli rimanenti e posizzarle. Nota: nel caso in cui abbiate calcolato e assemblato un numero dispari di triangoli, lasciare i due triangoli esterni da parte. In caso abbiate previsto un numero pari di triangoli, lasciarne da parte uno.

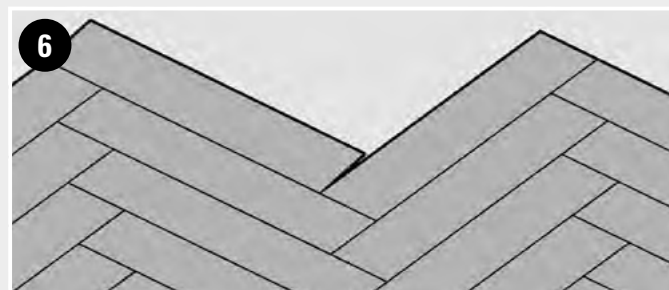

PROSEGUIRE L'INSTALLAZIONE

Le doghe devono essere bloccate tra loro attraverso il sistema ad incastro 5Gi. Per installare una nuova dogha utilizzare un martello di gomma.

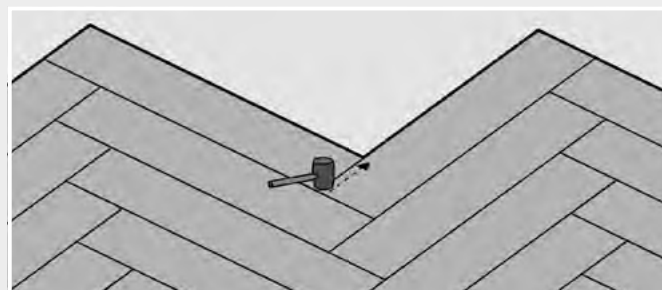

Utilizzare un martello di gomma e battere leggermente sull'incastro per collegare il lato corto. Iniziare dall'angolo e continuare fino alla fine della dogha.

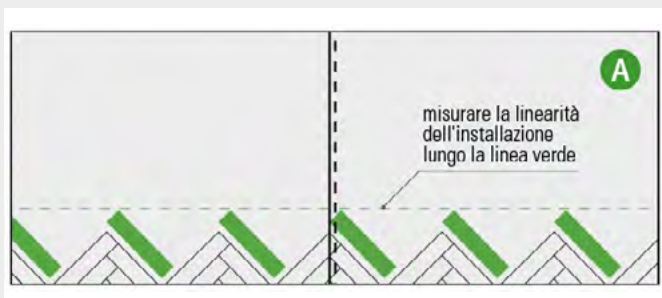

Installare le doghe A per collegare i triangoli tra loro. Gli incastri tra le doghe A e i triangoli devono essere controllati molto attentamente, non deve essere lasciata aria. Tagliare il pezzo più a sinistra per adattarlo alla stanza, considerando un margine di espansione. Misurare se l'installazione è dritta come indicato dalla linea verde. Ripetere questa operazione progressivamente nel corso dell'installazione. Eventuali imprecisioni devono essere corrette.

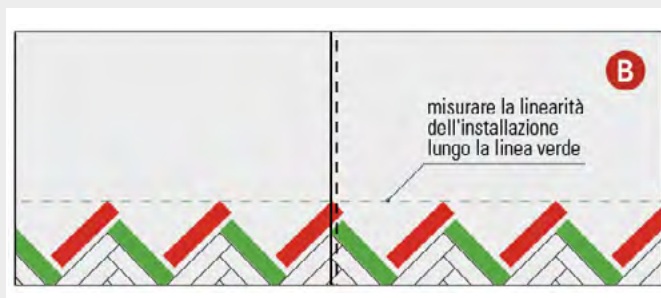

Installare le doghe B e tagliare il pezzo più a destra per adattarlo.



INSTALLAZIONE DELL'ULTIMA RIGA

L'installazione alternata delle doghe A e B si ripete lungo tutta la stanza. È importante controllare frequentemente quanto segue:

- tutte le giunzioni devono essere ben fissate e le doghe bloccate le une alle altre;
- seguire la linea di installazione;
- la parte superiore delle doghe di ogni riga deve essere dritta e perpendicolare alla linea di installazione.

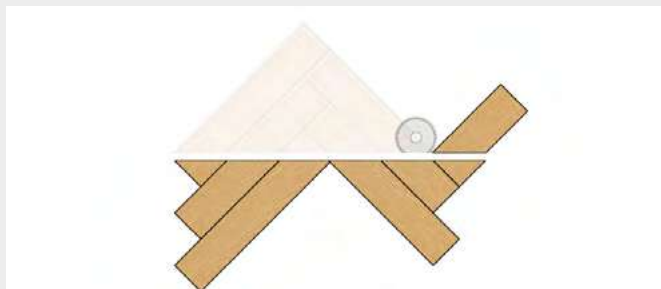

Porzioni in eccesso dei triangoli di partenza: disassemblare il materiale in eccesso dai triangoli di partenza ed utilizzarli per chiudere gli spazi tra il muro di fondo. Utilizzare gli avanzi delle doghe consecutivamente e tagliati a misura se necessario.

CLAP! STEP

ISTRUZIONI DI POSA

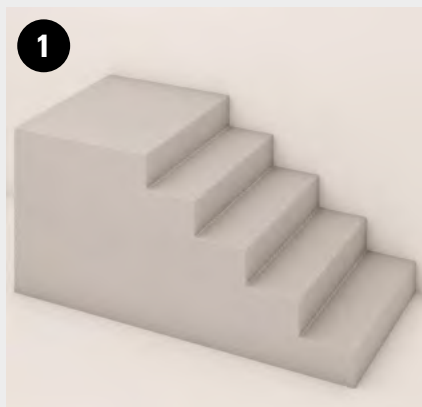

1
Verificare i gradini da rivestire, la loro superficie deve essere liscia, planare, asciutta e priva di polvere.

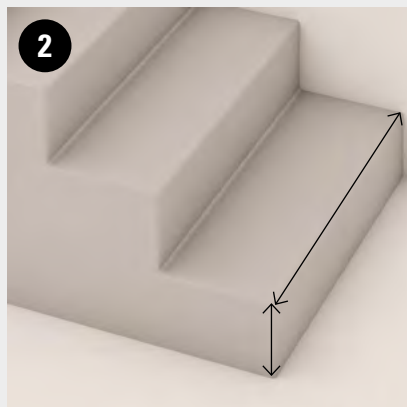

2
Misurare l'altezza e la lunghezza della prima alzata del gradino da rivestire. Tagliare una doghe di Clap! a misura per rivestire l'alzata.

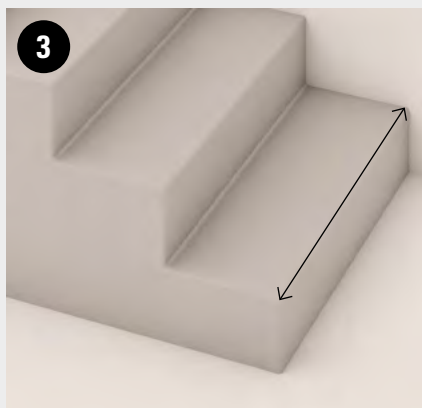

3
Misurare la larghezza della scala e tagliare il profilo Clap!Step in lunghezza secondo la misura ottenuta.

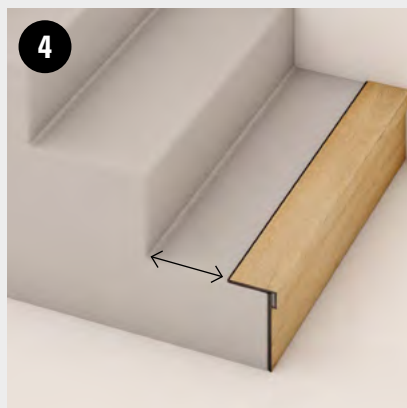

4
Appoggiare le doghe precedentemente rifilate al gradino e misurare la parte scoperta della pedata.



5
Rimuovere con un trapano dotato di punta a spazzola con denti metallici il tappetino dalle doghe in modo da garantire una miglior tenuta della colla.

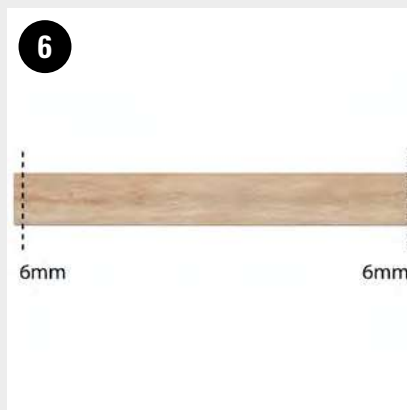

6
Durante le fasi di taglio assicurarsi sempre di lasciare almeno 6mm per lato sulla lunghezza delle doghe. Esempio:
larghezza scala 1m--> larghezza dogha 0,988 m

CLAP! STEP

ISTRUZIONI DI POSA

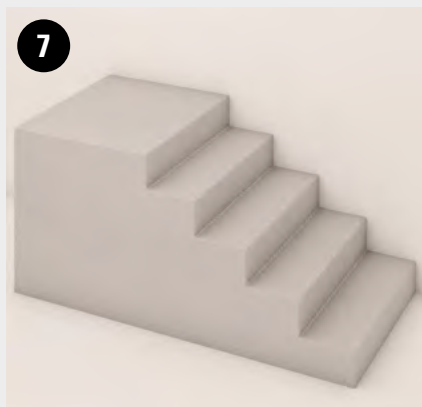

Stendere abbondante dose di colla sul retro delle doghe, procedere prima con l'incollaggio dell'alzata verticale.

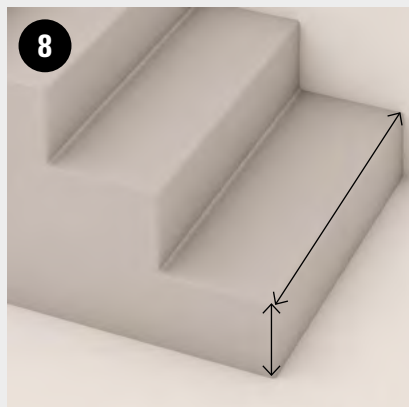

Procedere avendo cura di lasciare sempre 6 mm di aria lungo i bordi della scala, successivamente incollare il profilo Clap!Step e completare il gradino incastrando e incollando il rifilo della pedata.

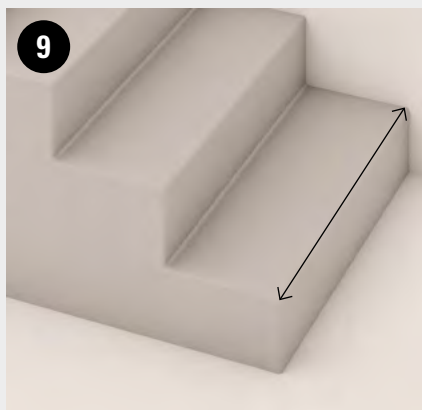

Completare il gradino incastrando e incollando il rifilo della pedata.

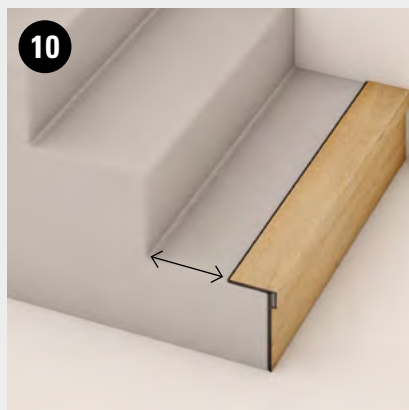

Proseguire con i restanti gradini ripetendo le operazioni sopra descritte.

Nota bene:

In caso di pianerottoli con pedate superiori a due doghe incollare solo il profilo Clap!Step, le successive doghe dovranno essere posate flottanti.

1. REQUISITI PER UNA CORRETTA POSA IN OPERA

Ogni applicazione e installazione è diversa, pertanto consigliamo vivamente al cliente di rivolgersi a un rivenditore / posatore autorizzato per verificare i requisiti necessari per una corretta posa ed esercizio del materiale.

- L'umidità ambientale dei locali deve essere controllata e non superiore al 60%. Allo stesso tempo il sottofondo deve rispettare i regolamenti locali per quanto riguarda l'umidità di risalita, in particolare per quel che concerne la posa su massetti o pavimentazioni esistenti in locali interrati, seminterrati e piano terra, è sempre obbligatorio l'utilizzo di una barriera vapore.
- Sebbene questo pavimento sia resistente all'acqua, non è da utilizzarsi quale barriera vapore contro l'umidità. Il sottofondo deve essere asciutto (massimo 2,5% di umidità - metodo CM esclusi i casi sotto riportati).
- L'umidità residua del massetto deve essere determinata mediante misurazione effettuata con igrometro a carburo, secondo quanto prescritto dalla UNI 10329, da un'impresa specializzata nella posa di rivestimenti prima di procedere con la posa, e deve risultare in tutto lo spessore:
 - $\leq 2\%$ nel caso di massetti a base cementizia e di leganti speciali, ($\leq 1,7\%$ per massetti con riscaldamento/raffrescamento),
 - $\leq 0,5\%$ nel caso di massetti a base di solfato di calcio (anidrite) ($\leq 0,2\%$ per massetti con riscaldamento/raffrescamento)
- I sottofondi devono essere completamente stagionati; i tempi necessari per tale condizione variano in funzione del tipo di materiale e di spessore con cui sono realizzati.
- Lo spessore del massetto al di sopra di tubazioni passanti deve essere di almeno 3 cm.
- Clap! è perfetto per qualsiasi ambiente interno, intendendo con questo stanze con 4 mura e un soffitto. Per aree esterne, pergole, pergotende, dehors con vetrate o soffitti apribili suggeriamo di utilizzare i prodotti per esterni Déco.
- Al momento dell'installazione di Clap! tutte le chiusure verso l'esterno (porte, serramenti, ecc.) devono essere montate ed i locali interni nelle condizioni più simili possibili a quelle di utilizzo.
- La temperatura di installazione e di utilizzo deve essere compresa tra i 15°- 30° gradi per il sottofondo, corrispondenti a circa 18°- 30°C di temperatura ambiente.
- È imperativo che il sottofondo sia piano, rigido e stabile, oltre che pulito e asciutto. Qualora non fosse così si può sempre intervenire per ripristinare il piano d'appoggio es. mediante l'utilizzo di "livellina autolivellante". Vi invitiamo a consultare il vs rivenditore / posatore che saprà indicarvi al meglio come intervenire.
- Il pavimento Clap! seguirà la forma delle superfici su cui è installato, ma riuscirà a nascondere le piccole imperfezioni come piccole fughe tra le piastrelle (max 9mm di larghezza e 3mm di profondità) grazie alla rigidità garantita dallo strato centrale. Verificate sempre comunque che l'incastro non cada sulla fuga; in tal caso occorrerà riempire tali vuoti con dello stucco per fughe, ne esistono anche di removibili.
- In caso di scalibrature >1mm rasare il suolo o usare autolivellante.
- Su pavimenti esistenti con fughe, montare in obliquo rispetto alle fughe stesse.
- Non installare la pavimentazione Clap! su sottofondi flessibili o elastici, come ad esempio soppalchi o solai in legno flessibili.
- Il pavimento Clap! non richiede mai il tappetino essendo già integrato nella doga.
- L'installazione senza il rispetto di uno o più dei precedenti requisiti è da considerarsi impropria e invalida la garanzia.

2. PIANIFICAZIONE DELLA SUPERFICIE

- Calcolare la superficie della stanza prima dell'installazione e prevedere un 10% in più di pavimentazione per gli scarti di taglio.
- Le doghe di Clap! devono essere riposte su di una superficie piana, stabile e asciutta.
- Non conservare mai questo prodotto all'esterno. L'installazione deve essere effettuata secondo le indicazioni di posa di Déco.
- Prevedete l'orientamento delle doghe in anticipo. È pratica comune installare il pavimento Clap! con lato lungo delle doghe parallelo alla direzione della luce principale.
- In una stanza stretta, come un corridoio, è consigliabile installare le doghe con orientamento del lato lungo delle doghe posato parallelamente alla lunghezza del corridoio.
- Verificate gli spessori sotto le porte e gli spazi sotto i coprifili e telai delle porte prima dell'installazione dovrà essere lasciato almeno 1 mm di aria sopra il pavimento finito.
- Misurare la stanza con attenzione per determinare se è a squadra; se non lo è, l'ultima doga dovrà essere tagliata per adattarsi al perimetro della stanza stessa.
- Decidere quale lato della stanza avrà l'ultima fila di doghe; in genere è più gradevole avere l'ultima linea sul lato più esterno, opposto a stanze adiacenti.
- Stimare la larghezza dell'ultima fila di doghe. Nel caso sia inferiore a 50mm è necessario rifilare a metà le doghe della prima fila in modo che le doghe dell'ultima fila siano più larghe di 50mm.
- È necessario installare le doghe sfalsate tagliando la prima doga di ogni fila più corta, per esempio con lunghezze consecutive di 300mm, 600mm, 900mm e infine una doga intera. In alternativa, il residuo del taglio dell'ultima doga può essere usato come pezzo iniziale della fila successiva. Ad ogni modo è necessario che i giunti di testa su fili adiacenti siano distanziati di almeno 300mm.
- Il pezzo finale di pavimento deve essere lungo almeno 300mm. Per ottenere ciò è possibile tagliare la prima doga della fila. È importante farsi un'idea di questi tagli prima che l'ultima fila sia installata.
- Déco può provvedere ad accessori come giunti di dilatazione, scivoli per pavimenti di diverse altezze e battiscopa.
- In prossimità di aree di ingresso che rimangono aperte per lunghi periodi e dunque esposte agli agenti atmosferici (sole, pioggia, escursioni termiche notte/giorno) Clap! non deve essere installato. Sugeriamo di utilizzare tappetini d'ingresso fino al punto dove il sole riesce ad entrare quando l'ingresso è aperto.
- La verifica della planarità va sempre eseguita prima della messa in opera dei materiali verificando che non vi siano avvallamenti superiori o uguali a 2 mm, misurati con un profilo metallico rigido di lunghezza pari a 2 metri e misurando almeno 5 posizioni sul massetto. Porre particolare attenzione alla verifica nelle zone di passaggio fra le varie stanze ed in prossimità degli angoli dei vari locali.
- Le serie Clap!3D e Clap!GO sono estremamente resistenti e adatte a qualsiasi area residenziale e commerciale, anche ad alto passaggio, tuttavia, come anche Clap!Real, non sono carrabili per autoveicoli e motocicli e non sono idonee per passaggio di transpallet ed alla movimentazione di bancali.
- È importante non bloccare le doghe con viti, chiodi o carichi eccessivi > 500 kg per permettere la dilatazione del pavimento. Nel caso in cui fosse indispensabile un fissaggio permanente, creare un'asola intorno alla vite o chiodo per permettere la dilatazione del pavimento.

- Il limite massimo per evitare l'utilizzo di giunti di dilatazione è di 18 metri per lato, in stanze con temperatura costante tra 15 e 30 gradi per il sottofondo e senza particolari condizioni che ostacolino il movimento dei materiali o ne aggravino la dilatazione. In caso di dubbi contattare l'azienda. La verifica della necessità di inserire ulteriori giunti sotto i 18 metri è compito dell'installatore e del direttore lavori che valuteranno le effettive condizioni di cantiere.
 - I nostri rivestimenti da interno sono adatti ad una posa su sistemi di riscaldamento/raffrescamento radiante poiché hanno una Resistenza Termica di 0.030 (m² K/W) come riportato nelle schede tecniche. Infatti, secondo la normativa vigente, la resistenza termica del rivestimento del pavimento non deve superare il valore: $R_{\lambda,B} = 0,15 \text{ m}^2 \text{ K/W}$. Nel caso di posa su pavimento esistente vi invitiamo a verificare con il vs tecnico il corretto valore dato dal pavimento esistente e dal rivestimento Clap!
 - Per procedere con la posa su sistemi radianti a pavimento di tipo tradizionale questi devono avere, tubature coperte da almeno 1,20 cm di massetto, utilizzare acqua quale conduttore termico e garantire una temperatura ambiente costante di 18°C durante il periodo di acclimatizzazione, installazione e 72 ore dopo l'installazione; ferma restando la verifica dell'umidità presente nel massetto.
- Per le successive accensioni l'impianto deve essere gradualmente aumentato di max 5°C al giorno fino a raggiungere condizione standard di temperatura ed esercizio; con temperatura max di 30°C.
- I tappeti riscaldanti elettrici non annegati nel sottofondo non sono consigliati per l'uso sotto la pavimentazione. L'uso di riscaldamenti elettrici non annegati e applicati direttamente sotto la pavimentazione invaliderà la garanzia.
 - Nel caso di posa su sistemi radianti a secco senza massetto, vi preghiamo di contattare il nostro ufficio tecnico per conferma della fattibilità.
 - Sconsigliamo l'installazione di Clap! nelle prossimità di fonti di calore dirette molto intense come stufe e camini fornelli ecc. In tali casi, procedere proteggendo il pavimento con l'installazione di pedane salvapavimento, interrompendo la pavimentazione Clap! in prossimità della pedana e inserendo i necessari giunti di dilatazione.

3. INSTALLAZIONE

- Nella maggior parte dei casi, questo prodotto non ha bisogno di essere acclimatato. Tuttavia, se le scatole di pavimento sono state esposte per oltre 2 ore a temperature estreme (sotto i 10°C o sopra i 35°C) nelle 12 ore precedenti la posa, l'acclimatazione è necessaria. In questo caso, è necessario tenere le doghe a temperatura ambiente per almeno 12 ore in confezioni non aperte prima di iniziare l'installazione.
- Il massetto deve essere adeguatamente protetto da eventuali apporti di umidità provenienti tanto dall'ambiente quanto quella di risalita proveniente dagli strati sottostanti.
- Prima dell'installazione il suolo deve essere perfettamente rasato e complanare. Piccole imperfezioni sulla superficie possono essere corrette con una levigatrice a nastro, imperfezioni maggiori possono essere corrette con un autolivellante standard. La superficie di installazione deve fungere da barriera per l'umidità esterna ed essere perfettamente preparata prima di installare il pavimento Clap!.
- Deve essere eventualmente disposta dal committente una fase di riscaldamento al fine di ottenere l'umidità residua idonea per la posa del rivestimento (come da normativa vigente).
- Nel caso di posa su sistemi radianti a secco senza massetto, vi preghiamo di contattare il nostro ufficio tecnico per conferma della fattibilità.
- È necessario indossare e utilizzare il corretto equipaggiamento protettivo e di sicurezza in base alle norme vigenti.
- È assolutamente necessario rimuovere i fissaggi per tappeti, chiodi e colle dalla superficie di installazione prima di iniziare.
- È indispensabile evitare di posare in presenza di luce solare incidente, passante attraverso vetrate estese; proteggere la zona oggetto di posa con delle tende.
- Durante la posa, assicurarsi di mescolare a sufficienza le tavole prelevandole da almeno 4 cartoni differenti per garantire una posa casuale, in modo che non ci siano troppe tavole uguali con lo stesso nodo, o più chiare o più scure vicine una all'altra.
- I nostri materiali sono sottoposti a dei controlli di qualità durante il processo produttivo; tuttavia, è a carico di chi procede alla messa in opera la verifica degli stessi prima del montaggio.
- Le doghe posate verranno considerate accettate e conformi salvo vizi nascosti; qualsiasi difetto va prontamente segnalato prima della posa in opera.
- Posizionare degli spaziatori sui perimetri o in prossimità di arredi fissi oppure pesanti (es. cucine, piani cottura, camini, armadi, pareti in cartongesso ecc.) per consentire eventuali contrazioni ed espansioni. In particolare, grandi pesi non devono comprimere il pavimento e vanno eventualmente posizionati direttamente sul sottofondo grezzo.
- La distanza dai perimetri o arredo fisso/pesante deve essere valutata in base alle regole di dilatazione e alla dimensione della doga, indicativamente circa 8mm per Clap! GO finiture legno e 15mm per Clap! GO finitura pietra, per Clap!3d e Clap!real. La distanza può poi essere coperta con battiscopa o giunti di dilatazione, in base alla situazione.
- Non è consentito l'utilizzo di silicone sotto gli zoccolini ed in generale è sempre da evitare, preferendo piuttosto utilizzare i profili di chiusura e di raccordo. Tuttavia, solo in casi specifici e con le giuste cautele, come ad esempio in prossimità dei sanitari, è possibile anche l'utilizzo di siliconi 100% impermeabili e ad alta elasticità (tipo Mapei LM).
- Verificare che il suolo di appoggio non generi attrito eccessivo con il tappetino preinstallato, impedendo agli elementi di dilatare come devono poter fare. In questi casi fissare prima a terra uno strato di cellophane o simile sul quale installare gli elementi, per favorirne il corretto scorrimento.
- Iniziate da un angolo della stanza con una fila intera di doghe. Considerate che l'ultima doga dovrà essere tagliata per adattarsi allo spazio terminale.
- Il pavimento Clap! ha un sistema di click maschio/femmina; orientate le doghe in modo che la femmina sia rivolta verso l'esterno rispetto al lato di installazione della prima fila (es. femmina verso il muro maschio rivolto verso chi posa).
- Continuate lungo la linea delle doghe fino a raggiungere il lato opposto della stanza.
- Quando incastrate due doghe, fate prima scivolare la doga nell'inserto longitudinale; quindi, scorrete la doga fino all'incastro trasversale, battetela lateralmente con un martello di gomma e cliccatela sulla testa. Assicurate poi l'incastro, picchiando con un martello di gomma su una superficie piana, posizionata sopra le teste (ad es. uno scarto di doga) sino a quando non sentite un "click" e l'incastro è perfettamente piano. Non ci devono essere fughe o aria tra una doga e un'altra.
- Per favorire il movimento della pavimentazione, evitare di incollare il battiscopa, o un angolare o un basolino, tramite collanti o silicone direttamente sulla pavimentazione. I battiscopa vanno sempre posati leggermente sopraelevati, minimo 1mm rispetto alla pavimentazione.
- Per tagliare una doga di Clap! è sufficiente una sega circolare da legno, con lama ben molata.

- Posizionate la parte tagliata delle doghe rivolta verso il muro per poter nascondere le imperfezioni con il battiscopa.
- Prestate molta attenzione quando tagliate e quando posate una doga tagliata perché può diventare molto affilata.
- Al termine dell'installazione del pavimento, rimuovete gli spaziatori dai perimetri e installare il battiscopa avendo cura di tenerlo leggermente sollevato dal pavimento per non bloccarlo.
- Conservate le doghe avanzate per eventuali esigenze future, conservandole in un luogo fresco e asciutto.
- Semmai doveste rimuovere una doga di pavimento Clap!, sollevatela con attenzione e simultaneamente da entrambi i lati dell'incastro. Questo processo facilita il "disincastro" della giunzione senza danneggiarla.

INSTALLAZIONE NEI BAGNI

Fermo restante quanto precedentemente specificato si riportano alcuni specifici accorgimenti per la posa in questi ambienti.

POSA IN PRESENZA DI SANITARI E PIATTO DOCCIA

Per un risultato totalmente finito, ideale sarebbe sollevare i sanitari e installare Clap! al di sotto, avendo cura di creare un'asola in corrispondenza dei bulloni con cui i sanitari verranno fissati al suolo.

Ricordiamo che l'asola deve essere più larga rispetto alla circonferenza dei bulloni di circa 10-15mm in modo da non ostacolare la naturale espansione e contrazione delle doghe.

Per il piatto doccia consigliamo di congiungere il pavimento Clap! al piatto doccia tramite l'utilizzo del profilo di chiusura. In alternativa, è possibile utilizzare un silicone 100% impermeabile e molto elastico, e con l'obbligo di rispettare seguenti accorgimenti:

1. Prevedere l'utilizzo di giunti di dilatazione nella separazione della stanza da bagno con gli altri ambienti;
2. Sagomare le doghe tenendo conto che la distanza perimetrale di circa 8mm per Clap!GO finiture legno e 15mm per Clap!GO finitura pietra, per Clap!3d e Clap!real deve essere sempre mantenuta anche tra i profili Clap! e i sanitari;
3. Far precedere la posa delle doghe con l'installazione di uno strato di cellophane nella porzione di sottofondo vicino ai sanitari in modo da coprire totalmente con esso l'aria lasciata libera per l'espansione;
4. Posizionare le doghe sagomate assicurandosi di mantenere la giusta distanza dai sanitari e colmare questo spazio con l'utilizzo di un silicone 100% impermeabile ed elastico.

ATTENZIONE: il silicone non deve fissarsi al sottofondo bensì deve essere applicato sul cellophane precedentemente steso. In questo modo, la naturale espansione e contrazione delle doghe non sarà ostacolata.

NASCONDERE LE DISTANZE PERIMETRALI NEL BAGNO

Le distanze perimetrali devono sempre essere rispettate. Nel caso della posa in bagno, le opzioni per nasconderle sono due:

1. Coprire le distanze perimetrali utilizzando dei battiscopa oppure dei profili di chiusura disponibili in alluminio anodizzato o in abbinamento con il colore del pavimento.
2. Se le pareti non sono ancora state rivestite con sistemi di rivestimento a piastrella o mattonella, è possibile interrompere il rivestimento verticale ad una altezza dal suolo sufficiente per far scorrere Clap! al di sotto.

BOX DOCCIA

Usando l'apposito profilo per pareti Clap!WALL è possibile anche rivestire l'interno dei box doccia. Per eseguire questo tipo di installazione Clap!WALL deve essere incollato su un sottofondo preparato con MAPELASTIC, o altra guaina cementizia impermeabilizzante.

INSTALLAZIONE IN CUCINE

I piedini della cucina non devono bloccare la pavimentazione, pertanto, si consiglia di realizzare delle asole intorno ai piedini o tagliare la pavimentazione appena prima dei piedini (in genere 60cm dalla parete) in modo da realizzare un giunto di espansione prima dei piedini stessi.

Questo giunto sarà poi mascherato o con un profilo aT in caso di piedini a vista, o con lo zoccolino della cucina.

4. VERIFICHE POST INSTALLAZIONE

- Verificare la corretta distanza su tutti i perimetri e che i battiscopa non blocchino la pavimentazione in alcun punto
- Assicurarsi di proteggere il pavimento da successive lavorazioni o movimentazioni di carichi che potrebbero graffiarlo (es. installazione mobili)

Per spostare oggetti pesanti sulla pavimentazione quali frigoriferi proteggere la stessa con almeno 2 fogli di compensato e facendo scorrere il carico su di essi.

- Assicurarsi di sostituire eventuali ruote di plastica con ruote in gomma come da normativa UNI EN 425 con ruote di tipo W
- Assicurarsi che qualora le porte interne vengano montate in un secondo momento i coprifili ed il telaio siano opportunamente spessorati durante il montaggio in modo poi da risultare sempre leggermente sopraelevati di 1 mm rispetto alla pavimentazione senza bloccarla.
- Non usare tappetini con la parte posteriore in gomma o latex perché potrebbero macchiare ed alterare il colore del pavimento.

5. MANUTENZIONE

- Spazzate e aspirate lo sporco con regolarità.
- Pulire il pavimento utilizzando l'aspirapolvere con spazzola apposita avendo cura di non trascinare sulla pavimentazione eventuali sassolini o detriti; in alternativa utilizzare una spazzola con setole morbide e panni elettrostatici cattura polvere.
- Lavare il pavimento con un panno umido e ben strizzato. Clap! si pulisce facilmente con un semplice detergente neutro per pavimenti grazie al suo spesso strato antiusura e antimacchia. Per una pulizia più intensiva è possibile utilizzare il pulitore specifico di Clap! acquistabile dai nostri rivenditori. Vanno evitati detersivi con solventi, candeggina o ammoniaci.

- Non utilizzare macchine a vapore poiché raggiungono temperature troppo elevate che possono deformare il pavimento o lasciare aloni difficili da eliminare.
- Cere e lucidature non hanno alcun effetto sulla superficie di Clap!, e possono anzi danneggiare la superficie, non vanno quindi utilizzate.
- In caso di sporco resistente, utilizzare un misto di acqua e sapone neutro. Rimuovere l'acqua con un panno.
- Nel caso di uso continuo di sedie dotate di rotelle si deve prevedere l'utilizzo di ruote in gomma (come da normativa vigente) e non in plastica o altro materiale. Ove questo non sia possibile bisogna procedere proteggendo le doghe con appositi tappetini salva pavimento.
- Clap! è altamente resistente ad acqua e umidità, ma in caso di perdite asciugare prontamente i liquidi in quanto la spinta del vapore dal sottofondo ha la potenzialità di deformare le doghe.
- Aree ad alto passaggio possono rovinarsi più velocemente pertanto è necessario pulirle e mantenerle libere da residui di sporco con frequenza.
- Il pavimento Clap! è altamente resistente; come per qualsiasi pavimento, è comunque raccomandato utilizzare dei feltrini al di sotto dell'arredamento, così come evitare oggetti o azioni che possano danneggiarne o graffiarne la superficie.
- Se prevedete di spostare mobili pesanti, sollevateli durante la movimentazione al fine di non danneggiare la superficie del pavimento.

CLAP WALL

Clap! wall è la versione da 3mm di spessore, senza materassino e senza incastri che permette a queste doghe di essere incollate direttamente a parete come rivestimento.

Per le istruzioni di incollaggio vi invitiamo a fare riferimento alle nostre istruzioni relative ai rivestimenti incollati.

6. ISTRUZIONI PER LA SOSTITUZIONE DI UNA DOGA

STRUMENTI

Colla, nastro adesivo, matita, metro, taglierino, trapano, sega circolare, martello di gomma, nuove doghe.

FASE PREPARATORIA

- Per non danneggiare le doghe adiacenti, coprire i quattro angoli della doga da sostituire con del nastro adesivo.
- Con l'uso del trapano, creare un foro di 12mm in ogni angolo della doga, il più vicino possibile alle giunture.
- Usare il metro per individuare, rispetto alla larghezza, il punto centrale della doga e tracciare una linea che divida la doga in due parti uguali, per la sua lunghezza.
- Connettere i fori alla linea centrale disegnando delle linee diagonali dagli angoli di 45 gradi, così da formare dei triangoli in ogni angolo della doga. Queste linee saranno da guida durante la fase di taglio.
- Per evitare di intaccare il sottopavimento, regolare la profondità della sega circolare o della lama del taglierino allo stesso spessore della doga.

FASE DI TAGLIO

- Cominciare a tagliare la doga lungo il centro usando la linea tracciata in precedenza come guida.
- Continuare tagliando lungo le linee diagonali per connettere il taglio centrale ai fori realizzati col trapano.

FASE DI RIMOZIONE

- Sollevare manualmente le sezioni centrali.
- Rimuovere le parti rimanenti delle doghe muovendole delicatamente avanti e indietro.

FASE DI SOSTITUZIONE

- Dopo la rimozione, assicurarsi che il sottopavimento sia perfettamente pulito e asciutto.
- Prendere una nuova doga e, tenendola con il lato della finitura rivolto verso l'alto, tagliare l'incastro di testa e l'incastro laterale che risultano sporgenti di qualche millimetro.
- Applicare alcune gocce di colla sul sottopavimento (barriera a vapore, cellophane o nylon).
- Se non è presente la barriera vapore immediatamente sotto la pavimentazione inserire un pezzo di cellophane o nylon più largo almeno di 5/6 cm rispetto alle dimensioni della doga da sostituire avendo cura di incastrarlo senza risvolti sotto tutte le doghe del perimetro.
- Prima, posizionare la doga inclinandola per il lato lungo da cui è stato tagliato l'incastro; poi, abbassare la doga per mettere in posizione anche i lati corti. Se è stato inserito il cellophan sotto la doga rimossa questa può essere incollata direttamente anche su di esso.
- Usando un martello di gomma, colpire i bordi della doga finché non sono perfettamente piatti e le fughe nettamente ridotte.
- Posizionare dei pesi distribuiti uniformemente sulla nuova doga per le successive 24 h.

NOTA BENE:

La sostituzione di una doga è consigliata solo per eventi che compromettono il normale utilizzo della pavimentazione. Non si raccomanda quindi di effettuare una sostituzione in caso di normale usura o utilizzo.

Per un risultato ideale, la sostituzione deve essere eseguita da un professionista.

